

OTTOVAC BY GRABO®

PORTABLE ELECTRIC VACUUM LIFTING DEVICE

OPERATOR'S MANUAL



EN PORTABLE ELECTRIC VACUUM LIFTING DEVICE

NL DRAAGBAAR ELEKTRISCH VACUÛM-HEFTOESTEL

DE TRAGBARES ELEKTRISCHES VAKUUMHEBGERÄT

FR DISPOSITIF DE LEVAGE À VIDE ÉLECTRIQUE PORTABLE

ES ELEVADOR DE VACÍO ELÉCTRICO PORTÁTIL

IT DISPOSITIVO DI SOLLEVAMENTO SOTTOVUOTO ELETTRICO PORTATILE

SE BÅRBAR ELEKTRISK VAKUUM LYFTANORDNING

DK BÆRBAR ELEKTRISK VAKUUM-SUGEKOP

AR جهاز رفع فراغي كهربائي محمول

RU ПОРТАТИВНОЕ ЭЛЕКТРИЧЕСКОЕ ВАКУУМНОЕ ПОДЪЕМНОЕ УСТРОЙСТВО

TR TAŞINABİLİR ELEKTRİKLİ VAKUMLU KALDIRMA ALETİ

GRABO® Headquarters & locations

GRABO® tools are invented, developed, manufactured, and serviced by Nemo Power Tools and distributed by various partners. Our wholly owned subsidiary companies are located in Las Vegas, Hong Kong, Huizhou, Shenzhen, and Israel.

USA - service & headquarters:

Nemo Power Tools LLC
Eastern Commerce Center
6000 S Eastern Ave, Suite 9E
Las Vegas, Nevada, 89119 USA

Email: USA@GRABO.com
Website: www.GRABO.com
Phone: (+1) 725 210-2072

Hong Kong - Global distribution:

Nemo Power Tools Limited
21st Floor, CMA Building
64 Connaught Road Central
Hong Kong

Email: Info@nemopowertools.com
Website: www.NemoPowerTools.com
Phone: (+852) 300 15741

Huizhou - The GRABO® factory

Nemo Power Tools (HuiZhou) Ltd
Fourth Industrial Area, Luokeng Village,
Xiaotie District, Xiaojinkou Town,
Huicheng District, Huizhou City,
Guangdong Province, China

Email: HZ@GRABO.com
Website: www.NemoGRABO@.cn
Phone: (+86) 0752-2369680

Shenzhen - Logistics & Engineering

Nemo (Shenzhen) Ltd
Room 201, No.12 in the First Area,
the Fifth Industrial Area, Shangfen
Community, Minzhi Street, Longhua
District, Shenzhen City, Guangdong
Province, China

Email: SZ@NemoPowerTools.com
Website: www.NemoGRABO@.cn
Phone: (+86) 0752-2369680

Israel - R&D & Innovation center

NPT (Israel) LTD
Almog 118,
Shar Efraim, Israel 4283500

Email: Gizmo@GRABO.com
Website: www.GRABO.com
Phone: (+972) 054 4745412

1

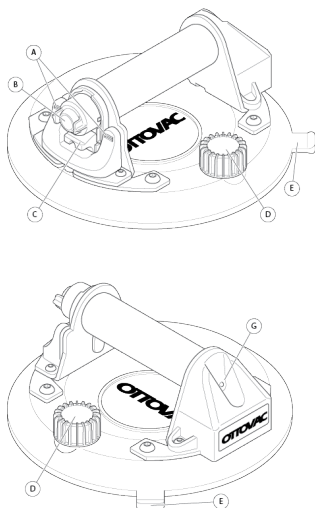

2



3



4



5

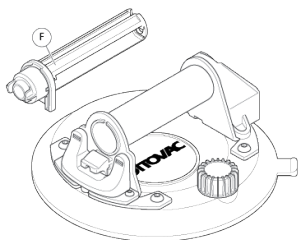

6

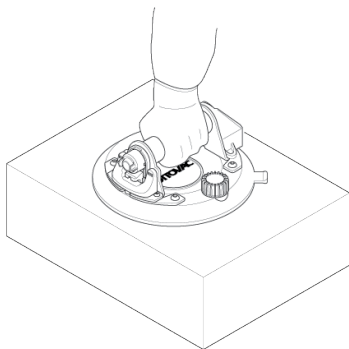

7

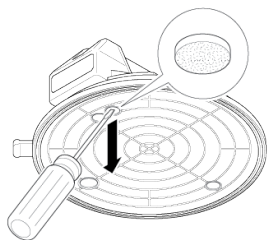

EN	OPERATOR'S MANUAL	ORIGINAL INSTRUCTIONS	<u>7</u>
NL	BEDIENINGSVOORSCHRIFTEN	VERTALING VAN DE ORIGINELE BEDIENINGSHANDLEIDING	<u>21</u>
DE	BETRIEBSANLEITUNG	ÜBERSETZUNG DER ORIGINALBETRIEBSANLEITUNG	<u>37</u>
FR	MANUEL D'UTILISATEUR	TRADUCTION DU MANUEL D'UTILISATEUR D'ORIGINE	<u>55</u>
ES	MANUAL DE INSTRUCCIONES	TRADUCCIÓN DEL ORIGINAL MANUAL DE INSTRUCCIONES	<u>72</u>
IT	MANUALE DELLE ISTRUZIONI PER L'USO	TRADUZIONE DELL'ORIGINALE MANUALE DELLE ISTRUZIONI PER L'USO	<u>87</u>
SE	BRUKSANVISNING	ÖVERSÄTTNING AV ORIGINAL BRUKSANVISNING	<u>105</u>
DK	BETJENINGSVEJLEDNING	OVERSÆTTELSE AF DEN OPRINDELIGE BETJENINGSVEJLEDNING	<u>119</u>
AR	دليل المشغل	ترجمة النسخة الأصلية من التعليمات	<u>133</u>
RU	РУКОВОДСТВО ПО ЭКСПЛУАТАЦИИ	ПЕРЕВОД ОРИГИНАЛА РУКОВОДСТВО ПО ЭКСПЛУАТАЦИИ	<u>145</u>
TR	KULLANIM KILAVUZU	ORIJINAL BELGENİN ÇEVİRİSİ KULLANIM KILAVUZU	<u>163</u>

OTTOVAC BY GRABO®

INTRODUCTION

The OTTOVAC is a portable electric vacuum lifting device intended to lift and move glass and any other material that has a smooth, flat and non-porous surface. The OTTOVAC has a built-in pressure sensor with an automatic start/stop function. When the vacuum in the base of the suction cup reaches -55 kPa, the pump will automatically stop after a three-second delay. When the vacuum level drops below -55 kPa, the pump will automatically restart, reaching the required pressure during operation. The OTTOVAC is not intended:

- to be used for climbing or securing the human body in any way. This product is not designed or intended for climbing or to support a person's weight. Using this product for climbing or any other unintended purpose may result in injury or death.
 - to lift, move, or place objects consisting of very porous, soft/flexible, and crumbling materials, such as simple cardboard boxes, styrofoam, dry cast pavers, compressed sand, or bad quality concrete.
- ! Read this instruction manual carefully before use and save it for future reference 📖

TECHNICAL SPECIFICATIONS

Electric vacuum lifting device	OTTOVAC
Model	OTTOVAC-V1(OV-V1)
Batteries	Alkaline AA 1.5 V (x 4)
Working voltage	6 V
Rated power	6 W
Running cycles	1,500 ON-OFF cycles of 10 seconds
Pump service life	> 10,000 ON-OFF cycles, 800+ hours continuous
Rated airflow	4 l/min
Maximum vacuum rate	-0.7 bar (-70 kPa)
Maximum lifting capacity	200 kg (440 lbs)
L x W x H	200 x 200 x 90 mm
Net weight (with battery)	1.2 kg (2.6 lbs)
Working temperature	0–60°C (32–140°F)

⚠ WARNING: Read all the safety warnings and instructions and store them safely for future reference. Failure to adhere to these warnings may result in serious injury and damage to equipment.

OTTOVAC lifting capacity

NOTICE: The OTTOVAC has been tested up to 200 kg (440 lbs) at maximum lifting force under ideal test conditions. However, this test weight figure is the breaking point under optimal laboratory test conditions and must never be reached in any real-world application!

Local regulations may require different safety margins to be used and the official device Working Load Limit (WLL) has been set to 100 kg (220 lbs) based on a 2:1 ratio and 66 kg (145 lbs) on a 3:1 ratio for a non-porous surface. The Working Load Limit of 100 kg (220 lbs) is 50% of the maximum lifting force tested and 66 kg (145 lbs) is 33% of the maximum lifting force tested under ideal conditions (200 kg/440 lbs) and this Working Load Limit must be adhered to when working in countries where the 2:1 and 3:1 safety margin applies. Use the chart below to estimate safe lifting values:

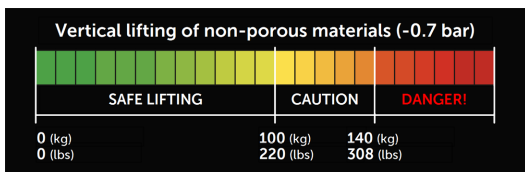

WLL: 2:1 ratio of 100 kg (220 lbs), 3:1 ratio of 66 kg (145 lbs) on non-porous surfaces

IMPORTANT: The lifting force is highly dependent on the lifted surface and factors such as temperature, altitude (ambient pressure), and other factors.

Always check the pressure displayed on the OTTOVAC vacuum gauge and do not rely solely on the **estimated maximum lifting forces chart** when lifting different materials, since different factors relating to your specific application may reduce the lifting capabilities of the device.

Estimated maximum lifting forces as tested on different materials

	Perpendicular holding force	Parallel holding force
Glass	200 kg/440 lbs	200 kg/440 lbs
Ceramic tile	200 kg/440 lbs	200 kg/440 lbs

NOTICE: When the vacuum level drops below -0.55 Bar (-55 kPa), the OTTOVAC will automatically restart the pump (when the pump is switched on), thereby achieving the pressure required for use.

SCOPE OF DELIVERY

NOTICE: The exact scope of delivery may change, but it will always contain the items listed below. If your delivery contains any additional items, these will be listed separately.

BASIC OTTOVAC SCOPE OF DELIVERY:

- OTTOVAC device
- Operator's manual
- Carrying case

TOOL ELEMENTS ①

- | | |
|--|-------------------------------|
| A. Pressure release button | E. Release tab |
| B. Power ON/OFF button | F. Battery compartment |
| C. Battery compartment release button | G. Indicator light |
| D. Vacuum gauge | |

SAFETY

GENERAL POWER TOOL SAFETY WARNINGS

 **WARNING:** Read all safety warnings, instructions, illustrations and specifications provided with this power tool. Failure to follow all instructions listed below may result in electric shock, fire and/or serious personal injury. **Save all warnings and instructions for future reference.**

The term "power tool" in the warnings refers to your mains-operated (corded) power tool or battery-operated (cordless) power tool.

1) WORK AREA SAFETY

- a. **Keep your work area clean and well lit.** Cluttered benches and dark areas invite accidents.
- b. **Do not operate power tools in an explosive atmosphere, such as in the presence of flammable liquids, gases, or dust.** Power tools create sparks which may ignite dust or fumes.
- c. **Keep children and bystanders away while operating a power tool.** Distractions can cause you to lose control.

2) ELECTRICAL SAFETY

- a. **Power tool plugs must match the outlet. Never modify the plug in any way. Do not use any adapter plugs with earthed (grounded) power tools.** Unmodified plugs and matching outlets will reduce risk of electric shock.
- b. **Avoid body contact with earthed or grounded surfaces such as pipes, radiators, ranges and refrigerators.** There is an increased risk of electric shock if your body is grounded.
- c. **Do not expose power tools to rain or wet conditions.** Water entering a power tool will increase the risk of electric shock.
- d. **Do not abuse the cord. Never use the cord for carrying, pulling or unplugging the power tool. Keep cord away from heat, oil, sharp edges or moving parts.** Damaged or entangled cords increase the risk of electric shock.
- e. **When operating a power tool outdoors, use an extension cord suitable for outdoor use.** Use of a cord suitable for outdoor use reduces the risk of electric shock.
- f. **If operating a power tool in a damp location is unavoidable, use a residual current device (RCD) protected supply.** Use of a RCD reduces the risk of electric shock.

3) PERSONAL SAFETY

- a. **Stay alert, watch what you are doing and use common sense when operating a power tool. Do not use a power tool while you are tired or under the influence of drugs, alcohol or medication.** A moment of inattention while operating power tools may result in serious personal injury.
- b. **Use personal protective equipment. Always wear eye protection.** Protective equipment such as a dust mask, nonskid safety shoes, a hard hat, or hearing protection used for appropriate conditions will reduce personal injuries.
- c. **Prevent unintentional starting. Ensure the switch is in the off-position before connecting to a power source and/or battery and picking up or carrying the tool.** Carrying power tools with your finger on the switch or energizing power tools that have the switch on invites accidents.
- d. **Remove any adjusting key or wrench before turning the power tool on.** A wrench or a key left attached to a rotating part of the power tool may result in personal injury.
- e. **Do not overreach. Keep proper footing and balance at all times.** This enables better control of the power tool in unexpected situations.
- f. **Dress properly. Do not wear loose clothing or jewellery. Keep your hair and clothing away from moving parts.** Loose clothes, jewellery or long hair can be caught in moving parts.
- g. **If devices are provided for the connection of dust extraction and collection facilities, ensure these are connected and properly used.** Removal of dust can reduce dust-related hazards.
- h. **Do not let familiarity gained from frequent use of tools allow you to become complacent and ignore tool safety principles.** A careless action can cause severe injury within a fraction of a second.

4) POWER TOOL USE AND CARE

- a. **Do not force the power tool. Use the correct power tool for your application.** The correct power tool will do the job better and safer at the rate for which it was designed.
- b. **Do not use the power tool if the switch does not turn on and off easily.** Any power tool that cannot be controlled with the switch is dangerous and must be repaired.
- c. **Disconnect the plug from the power source and/or remove the battery, if detachable, from the power tool before making any adjustments, changing accessories, or storing power tools.** Such preventive safety measures reduce the risk of starting the power tool accidentally.

- d. **Store idle power tools out of the reach of children and do not allow persons unfamiliar with the power tool or these instructions to operate the power tool.** Power tools are dangerous in the hands of untrained users.
- e. **Maintain power tools. Check for misalignment or binding of moving parts, breakage of parts and any other condition that may affect the power tool's operation. If damaged, have the power tool repaired before use.** Many accidents are caused by poorly maintained power tools.
- f. **Keep cutting tools sharp and clean.** Properly maintained cutting tools with sharp cutting edges are less likely to bind and are easier to control.
- g. **Use the power tool, accessories and tool bits etc. in accordance with these instructions, taking into account the working conditions and the work to be performed.** Use of the power tool for operations different from those intended could result in a hazardous situation.
- h. **Keep handles and grasping surfaces dry, clean and free from oil and grease.** Slippery handles and grasping surfaces do not allow for safe handling and control of the tool in unexpected situations.

5) BATTERY TOOL USE AND CARE

- a. **Recharge only with the charger specified by the manufacturer.** A charger that is suitable for one type of battery may create a risk of fire when used with another battery.
- i. **Use power tools only with specifically designated batteries.** Use of any other battery may create a risk of injury and fire.
- j. **When the battery is not in use, keep it away from other metal objects, such as paper clips, coins, keys, nails, screws or other small metal objects that may make a connection from one terminal to another.** Shorting the battery terminals together may cause burns or a fire.
- k. **Under abusive conditions, liquid may be ejected from the battery; avoid contact. If contact accidentally occurs, flush with water. If liquid contacts eyes, additionally seek medical help.** Liquid ejected from the battery may cause irritation or burns.
- l. **Do not use a battery or tool that is damaged or modified.** Damaged or modified batteries may exhibit unpredictable behavior resulting in fire, explosion or risk of injury.
- m. **Do not expose a battery or tool to fire or excessive temperature.** Exposure to fire or temperature above 130 °C/265 °F may cause an explosion.

- n. **Follow all charging instructions and do not charge the battery or tool outside the temperature range specified in the instructions.**

Charging improperly or at temperatures outside the specified range may damage the battery and increase the risk of fire.

6) SERVICE

- a. **Have your power tool serviced by a qualified repair person using only identical replacement parts.** This will ensure that the safety of the power tool is maintained.
- b. Never service a damaged battery. Service of battery should only be performed by the manufacturer or authorized service providers.

VACUUM LIFTING DEVICE SAFETY WARNINGS / INSTRUCTIONS

- a. **Do not deliberately try to rip the load off with extreme force.** There is a risk of the load crushing feet and hands and damaging the object and tool.
- b. **Do not lift objects weighing more than 200 kg (440 lbs).** There is a risk the weight can fall off.
- c. **Risk of load crushing feet and hands and damaging the object and tool.**
Do not shake the tool while lifting, moving and placing objects. Do not swing or shake the load while lifting, moving and placing objects. Do not use the tool when the seal is worn out. Lift and carry the load with uniform speed without sudden sharp and strong movements.
- d. **Do not use the tool while the battery is low.** There is a risk of injury and damage to the materials being lifted.
- e. **Do not attach the tool to surfaces with visible puddles of water.** Internal components are not waterproof. If water is sucked into the air ducts it can cause permanent damage to the tool. The OTTOVAC is not waterproof and therefore extreme caution should be taken when using it in the rain or wet conditions.
- f. **Do not drop the tool from heights above 1.5 meter above the ground (chest level).** If dropped by accident, inspect the OTTOVAC for damage.
- g. **Do not place heavy objects on top of the tool.**
- h. **To avoid overheating, do not cover the tool.**
- i. **Ensure the power ON/OFF button is in the off position before transporting the tool and when in storage.** Be mindful that the tool is not switched on accidentally.

- j. **NOTICE: Due to the high pressure that is created with the OTTOVAC we strongly recommend that you do not attempt to attach the OTTOVAC to glass thinner than 6mm thick.**
Damage can occur to glass that is thinner than 6mm thick.
- k. The OTTOVAC is not designed or intended for climbing or securing people in any way. Using this product for climbing or any other unintended purpose may result in injury or death.
- l. Before each use, make sure the suction pad is smooth, clean, undamaged and without any cracks.
- m. Clean the suction pad regularly with methylated spirit or other non-aggressive cleaners.
- n. Make sure the surface/object to be lifted is made of non-porous material. In addition, the surface must be clean, dry and free of oils and grease.
- o. On rough or porous surfaces, the holding capacity decreases or is non-existent.
- p. Do not use sharp objects to loosen the suction lifter from the surface as this will damage the suction pad.
- q. Only use the suction lifter if you are experienced or supervised by someone experienced in handling this tool.
- r. Always test the functioning of the suction lifter before use. Examine the handle for dents or cracks. Examine the rubber pad for excessive glaze, cuts or roughness.
- s. OTTOVAC should only be used for lifting, carrying and holding objects for a short period of time. However, in cases of long periods of attachment, check the vacuum gauge  regularly to ensure firm grip.
- t. OTTOVAC is a hand tool and should not be used as a crane, hoist or similar. Store OTTOVAC in a flat position when not in use in its original storage box.
- u. Before use, always check the rubber pads for possible loss of suction capacity due to reduced elasticity caused by excessive age, usage, maintenance, storage etc. Rubber pads that are damaged or lack sufficient suction capacity must be replaced. Never use OTTOVAC with damaged rubber pads or insufficient suction capacity!
- v. Do not exceed the stated lifting capacity. Cold temperatures, humidity and pollution, carelessly treated or even damaged suction pads or usage on materials other than glass and smooth, flat non-porous material may reduce the holding capacity considerably.

- w. Do not place the cup face against surfaces that could damage the sealing edges.
- x. Do not touch the release tab (E) or the pressure release button (A) while lifting. Do not use solvents, gasoline or other harsh chemicals on the suction pad.

If the OTTOVAC sealing force begins to noticeably decrease while the battery is fully charged, check the rubber seal for wear and tear or damage. Do not attempt to lift anything with the OTTOVAC until you have replaced the seal.

! WARNING: Weight may drop without warning if the safety precautions are not met! The OTTOVAC creates a strong vacuum. In case the seal is broken or the allowed weight is exceeded or any other factor that causes the negative pressure to release spontaneously, this kind of failure will happen suddenly and absolutely without any sensory indication or warning. You will not notice the weight detaching and there will be no possibility to stop or catch it. This is very dangerous, especially with heavy loads. Therefore all safety precautions should be kept to the maximum.

EXPLANATION OF SYMBOLS USED ON TOOL

- 2 Read the operator's manual before use
- 3 Wear protective shoes and gloves
- 4 Do not dispose of the tool together with household waste material

NOISE EMISSION/VIBRATION

- A-weighted sound pressure level $L_{pA}=79.4$ dB(A), uncertainty $K=3$ dB(A). A-weighted sound power level $L_{wA}=71.4$ dB(A), uncertainty $K=3$ dB(A).
- Vibration total value $=1.240$ m/s², uncertainty $K=0.11$ m/s². The declared vibration total value has been measured in accordance with a standard test method and may be used for comparing one tool with another. The declared vibration total value may also be used in a preliminary assessment of exposure.

! **WARNING:** The vibration emission during actual use of the power tool can differ from the declared total value depending on the ways in which the tool is used. It's necessary to identify safety measures to protect the operator based on an estimation of exposure in the actual conditions of use (under consideration of all parts of the operating cycle such as the times when the tool is switched off and when it is running idle in addition to the trigger time).

TRANSPORT

The OTTOVAC is not shipped with batteries. This is to reduce the risk of hazards when shipping the device.

OPERATION

LIFTING TECHNIQUES

- Plan ahead. Know what you are lifting and how you will lift it. Be aware of the weight of the object. Determine whether or not it is safe to lift on your own. Make sure the work area is flat, dry and clear of debris.
- Check your path. Make sure the lift path is clear. Remove any tripping hazards or debris.
Check for any wet or slick surfaces.

- Use ergonomic equipment. Use lift assists such as a forklift, dolly, cart, hand truck, or hoist.
- Make sure you are trained before using the equipment.
- Get help when needed. When lifting awkward or heavy loads, utilize a two person lift. Make sure you lift at the same time and keep the load level.
- Wear proper required protective shoes and gloves.
 - ! Use this basic lifting technique for small objects when you can straddle the load and use a wide stance.
 1. Get as close to the object as possible.
 2. Use a wide stance with one foot forward and to the side of the object for good balance.
 3. Keep your back straight, push your buttocks out. Use your legs and hips to lower yourself down to the object.
 4. Move the object as close to you as possible.
 5. Put your hand (same side of your body as the forward foot) on the side of the object farthest from you.
 6. When lifting the load holding the OTTOVAC with one hand, secure the load with your other hand.
 7. Prepare for lifting, tighten your core muscles, look forward and upward, and maintain a straight and strong back.
 - ! Do not hold your breath while lifting. Do not bend or twist your waist. Do not use a partial grip (1-2 fingers). Do not obstruct your vision when carrying. Do not jerk or lift quickly. Do not pinch your fingers or toes.
 8. Lift slowly and follow with your head and shoulders. Hold the load close to your body. Lift by extending your legs with your back straight, and breathe out as you lift. Pivot your feet to avoid twisting.

OPERATING THE OTTOVAC

1. Position the OTTOVAC firmly against the surface of the object you want to lift.
2. Press the power ON/OFF button **(B)** to turn on the motor and create a seal on the surface of the item you want to lift. The indicator light **(C)** will flash green when the motor is running. The seal will be created within seconds.

3. When the sensor detects that maximum pressure is reached, the pump will automatically turn off. For the automatic pump to work, make sure the motor is turned on (the indicator light is solid green) when lifting any objects.
4. When you have finished, press the power ON/OFF button **(B)** to turn off the motor.
5. Press the Pressure release button **(A)** to break the seal and release the object.

⚠ WARNING: When the batteries are low, the indicator light will flash green and red. Using the OTTOVAC while the batteries are low may result in injury and damage to the materials being lifted. It is advisable to check that you are using fully charged batteries before using the OTTOVAC.

INSERTING AND CHANGING THE BATTERY **(5)**

1. Press the Battery compartment release button **(C)** to release the Battery compartment **(F)**.
2. Insert 4 x AA alkaline batteries (not included) in accordance with the markings on the Battery compartment **(F)**. If you do not adhere to the markings, the OTTOVAC will not work.
3. Put the loaded Battery compartment **(F)** back into the OTTOVAC.
4. Press the Power ON/OFF button **(B)** to turn on the OTTOVAC.

⚠ WARNING: The Battery compartment **(F)** will not eject automatically when there are no batteries inside. Press the Battery compartment release button **(C)** and pull the Battery compartment **(F)** out when you insert the batteries for the first time.

⚠ WARNING: Using the OTTOVAC while the batteries are low may result in injury and damage to the materials being lifted.

⚠ WARNING: Only use genuine batteries from major brands.

⚠ WARNING: Take the batteries out when the device is not in use to avoid battery leakage and corrosion of the circuit board.

EXPLANATION OF VISUAL INDICATORS

- **Red indicator light:** The OTTOVAC is equipped with a thermal protection system to extend its service life. If the temperature of the motor/PCBA is between 50–60°C, the red light will flash quickly and the device will operate normally. However, if the temperature exceeds 60°C, a continuous red light will illuminate and the OTTOVAC will not work.
- **Green indicator light:** The light will flash green if pressure is building up and reaching its maximum capacity. The light will be a constant green if the pressure reaches its maximum capacity (when the power ON/OFF button is ON).
- **Flashing green and red indicator light:** If the batteries are low, the indicator light will flash green and red.

MAINTENANCE

 **CAUTION:** Under no circumstances should the OTTOVAC be opened for repairs or any other purpose by anyone other than an after-sales service technician authorised by Nemo Power Tools Ltd. Opening the OTTOVAC will invalidate the manufacturer's warranty.

- Always keep the rubber pad clean and free of oil or grease. Clean the suction pad regularly with methylated spirit or other non-aggressive cleaners.
- To preserve its elasticity, do not expose the rubber pad to direct sunlight for excessive periods of time.
- If the OTTOVAC does not function properly, the cup face may be dirty or the suction cup may require servicing. In this case, please contact our customer service department or an authorised dealer for assistance.

REPLACING THE AIR FILTER 7

The filter needs to be replaced when the filter is badly worn or ripped (at customer's discretion). This is determined by how the OTTOVAC is being used. When lifting clean material, the filter will last longer than when being used on dirty/dusty materials.

1. Turn the OTTOVAC upside down so you can see the suction pad.
2. Use the tip of a screwdriver to remove the filter.
3. Push the replacement filter into the bottom plate and secure it in place.

TROUBLESHOOTING

If you have any questions about operating or troubleshooting the OTTOVAC, visit the FAQ and troubleshooting sections at www.GRABO.com.

DISPOSAL

Do not dispose of electric equipment, batteries, accessories and packaging in domestic waste receptacles, in line with the European Directive 2012/19/EC on the waste disposal of electrical and electronic equipment and the Directive's implementation in accordance with your national law. Electrical equipment that has reached the end of its life shall be collected separately and returned to an environmentally compatible recycling facility. The WEEE symbol  will remind you of this when the time comes to dispose of it.

DECLARATION OF CONFORMITY

We declare under our sole responsibility that this product, OTTOVAC BY GRABO®, Model No. OTTOVAC-V1 (OV-V1), conforms with the following standards or standardised documents: EN ISO 12100: 2010; EN 60204-1:2018; EN ISO 13849-1:2015 and EN ISO 14120:2015, in accordance with the provisions of the Directives 2006/42/EC and 2014/35/EU.

Technical file at: Nemo Power Tools

Name: Nimo Rotem

Date: 5 January 2022

Signature

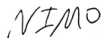

OTTOVAC BY GRABO®

INLEIDING

De OTTOVAC is een draagbaar elektrisch vacuüm-heftoestel bedoeld voor het heffen en verplaatsen van glas en elk ander materiaal met een glad, vlak en niet-poreus oppervlak. De OTTOVAC heeft een ingebouwde druksensor met een automatische start/stop-functie. Wanneer het vacuüm in de basis van de zuignap -55 kPa bereikt, zal de pomp automatisch stoppen na een vertraging van drie seconden. Wanneer het vacuümniveau daalt tot onder -55 kPa, wordt de pomp automatisch opnieuw gestart, zodat tijdens het gebruik de vereiste druk wordt bereikt. De OTTOVAC is niet bedoeld:

- om gebruikt te worden voor het beklimmen of vastzetten van het menselijk lichaam op welke manier dan ook. Dit product is niet ontworpen of bedoeld om te klimmen of om het gewicht van een persoon te ondersteunen. Het gebruik van dit product voor klimmen of enig ander onbedoeld doel kan leiden tot letsel of de dood.
 - om voorwerpen op te tillen, te verplaatsen of te plaatsen die bestaan uit zeer poreuze, zachte/flexibele en brokkelige materialen, zoals eenvoudige kartonnen dozen, piepschuim, droge gegoten klinkers, samengeperst zand of beton van slechte kwaliteit.
- ! Lees deze bedieningshandleiding zorgvuldig voor gebruik en bewaar hem voor toekomstige referentie ②

TECHNISCHE SPECIFICATIES

Elektrisch vacuüm hefapparaat	OTTOVAC
Model	OTTOVAC-V1(OV-V1)
Batterijen	Alkaline AA 1.5 V (x 4)
Werkspanning	6 V
Nominaal vermogen	6 W
Lopende cycli	1.500 ON-OFF cycli van 10 seconden
Levensduur van de pomp	> 10.000 ON-OFF cycli, 800+ uur continu
Nominale luchtstroom	4 l/min
Maximale vacuümsnelheid	-0,7 bar (-70 kPa)
Maximaal hefvermogen	200 kg/440 lbs
l x b x h	200 x 200 x 90 mm

Netto gewicht (met batterij)	1,2 kg (2,6 lbs)
Werktemperatuur	0–60°C (32–140°F)

⚠ WAARSCHUWING: Lees alle veiligheidswaarschuwingen en instructies en bewaar ze veilig voor toekomstig gebruik. Het niet in acht nemen van deze waarschuwingen kan leiden tot ernstig letsel en schade aan de apparatuur.

OTTOVAC hefvermogen

OPMERKING: De OTTOVAC is getest tot 200 kg (440 lbs) bij maximale hefkraft onder ideale testomstandigheden. Echter, dit testgewichtscijfer is het breekpunt onder optimale testomstandigheden in het laboratorium en mag nooit worden bereikt bij toepassingen in de praktijk!

Plaatselijke voorschriften kunnen andere veiligheidsmarges voorschrijven en de officiële werklastlimiet (WLL) van het toestel is vastgesteld op 100 kg (220 lbs) gebaseerd op een 2:1 verhouding en 66 kg (145 lbs) op een 3:1 verhouding voor een niet-poreus oppervlak. De werklastlimiet van 100 kg (220 lbs) is 50% van de geteste maximale hefkraft en 66 kg (145 lbs) is 33% van de geteste maximale hefkraft onder ideale omstandigheden (200 kg/440 lbs) en deze werklastlimiet moet worden aangehouden bij het werken in landen waar de 2:1 en 3:1 veiligheidsmarge van toepassing is. Gebruik de onderstaande tabel om de veilige hefwaarden in te schatten:

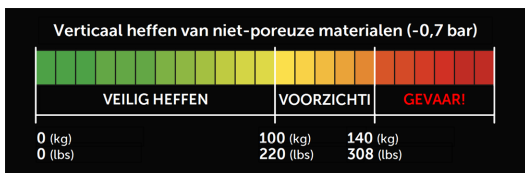

WLL: 2:1 verhouding van 100 kg (220 lbs), 3:1 verhouding van 66 kg (145 lbs) op niet-poreuze oppervlakken

BELANGRIJK: De hefkraft is sterk afhankelijk van het opgetilde oppervlak en factoren zoals temperatuur, hoogte (omgevingsdruk), en andere factoren.

Controleer altijd de druk op de OTTOVAC vacuümmeter en vertrouw niet alleen maar op de tabel met geschatte maximale hefkrachten bij het heffen van verschillende materialen, aangezien verschillende factoren in verband met uw specifieke toepassing het hefvermogen van het werktuig kunnen verminderen.

Geschatte maximale hefkrachten zoals getest op verschillende materialen

	Loodrechte houdkracht	Parallele houdkracht
Glas	200 kg/440 lbs	200 kg/440 lbs
Keramische tegel	200 kg/440 lbs	200 kg/440 lbs

OPMERKING: Wanneer het vacuümniveau onder $-0,55$ bar (-55 kPa), zakt, zal de OTTOVAC de pomp automatisch herstarten (wanneer de pomp is ingeschakeld), waardoor de voor gebruik vereiste druk wordt bereikt.

LEVERINGSOMVANG

OPMERKING: De exacte omvang van de levering kan veranderen, maar zal altijd de hieronder vermelde artikelen bevatten. Als uw levering extra artikelen bevat, worden deze apart vermeld.

OTTOVAC BASISOMVANG VAN DE LEVERING:

- OTTOVAC apparaat
- Bedieningshandleiding
- Draagkoffer

WERKTUIGELEMENTEN 1

- | | |
|------------------------------|--------------------|
| A. Drukontlastingsknop | E. Vrijgave tab |
| B. Stroom AAN/UIT-schakelaar | F. Batterijvak |
| C. Vrijgaveknop batterijvak | G. Indicatorlampje |
| D. Vacuümmeter | |

VEILIGHEID

ALGEMENE

VEILIGHEIDSWAARSCHUWINGEN VOOR ELEKTRISCH

werktuig

⚠ WAARSCHUWING: Lees alle veiligheidswaarschuwingen, instructies, illustraties en specificaties die bij dit elektrische werktuig worden geleverd. Het niet opvolgen van alle hieronder genoemde instructies kan resulteren in elektrische schokken, brand en/of ernstig persoonlijk letsel.

Bewaar alle waarschuwingen en instructies voor toekomstig gebruik.

De term "elektrisch werktuig" in de waarschuwingen heeft betrekking op uw elektrische werktuig met netvoeding (snoer) of op uw elektrische werktuig met accuvoeding (snoerloos).

1) VEILIGHEID VAN DE WERKPLEK

- a. **Houd uw werkgebied schoon en goed verlicht.** Rommelige werkbanken en donkere ruimten nodigen uit tot ongelukken.
- b. **Gebruik geen elektrisch werktuig in een explosieve omgeving, zoals in de aanwezigheid van ontvlambare vloeistoffen, gassen of stof.**
Elektrische werktuigen veroorzaken vonken die stof of dampen kunnen doen ontbranden.
- c. **Houd kinderen en omstanders uit de buurt wanneer u een elektrisch werktuig bedient.** Aflleiding kan ertoe leiden dat u de controle verliest.

2) ELEKTRISCHE VEILIGHEID

- a. **De stekker van het elektrisch werktuig moet in het stopcontact passen. Wijzig de stekker op geen enkele manier. Gebruik geen verloopstekkers met gearde elektrische werktuigen.**
Niet-aangepaste stekkers en passende stopcontacten verminderen het risico op elektrische schokken.
- b. **Vermijd lichamelijke contact met gearde of gearde oppervlakken zoals leidingen, radiatoren, fornuizen en koelkasten.** Er is een verhoogd risico op elektrische schokken als uw lichaam geard is.
- c. **Stel elektrische apparaten niet bloot aan regen of natte omstandigheden.**
Water dat in een elektrisch werktuig dringt, verhoogt het risico op elektrische schokken.
- d. **Misbruik het snoer niet. Gebruik het snoer nooit om het elektrische werktuig te dragen, eraan te trekken of het los te koppelen. Houd het snoer uit de buurt van hitte, olie, scherpe randen of bewegende delen.**
Beschadigde of in de knoop geraakte snoeren verhogen het risico op elektrische schokken.

- e. **Als u een elektrisch werktuig buitenshuis gebruikt, gebruik dan een verlengsnoer dat geschikt is voor gebruik buitenshuis.** Het gebruik van een snoer dat geschikt is voor gebruik buitenshuis vermindert het risico van een elektrische schok.
- f. **Als het gebruik van een elektrisch werktuig in een vochtige omgeving onvermijdelijk is, gebruik dan een voeding met aardlekschakelaar (RCD).** Het gebruik van een aardlekschakelaar vermindert het risico van een elektrische schok.
- c. **Voorkom onbedoeld starten.** Zorg ervoor dat de schakelaar in de uitstand staat voordat u het werktuig aansluit op een stroombron en/of accu en het oppakt of draagt. Het dragen van elektrisch werktuig met uw vinger op de schakelaar of het onder spanning zetten van elektrisch werktuig met de schakelaar aan nodigt uit tot ongelukken.
- d. **Verwijder een stelsleutel of steeksleutel voordat u het elektrische werktuig aanzet.** Een steeksleutel of sleutel die aan een draaiend deel van het elektrische werktuig is blijven hangen, kan persoonlijk letsel veroorzaken.

3) PERSOONLIJKE VEILIGHEID

- a. **Blijf alert, kijk uit wat u doet en gebruik uw gezond verstand wanneer u een elektrisch werktuig bedient. Gebruik geen elektrisch werktuig als u moe bent of onder invloed van drugs, alcohol of medicijnen.** Een moment van onoplettendheid tijdens het bedienen van elektrisch werktuig kan leiden tot ernstig persoonlijk letsel.
- b. **Gebruik persoonlijke beschermingsmiddelen. Draag altijd oogbescherming.** Beschermende uitrusting zoals een stofmasker, veiligheidsschoenen met antislipzool, een veiligheidshelm of gehoorbescherming die onder de juiste omstandigheden wordt gebruikt, zal persoonlijk letsel verminderen.
- e. **Strek u niet te ver uit. Zorg dat u altijd stevig staat en uw evenwicht bewaart.** Hierdoor kan het elektrische werktuig in onverwachte situaties beter onder controle worden gehouden.
- f. **Kleed u correct. Draag geen losse kleding of sieraden. Houd uw haar en kleding uit de buurt van bewegende delen. Loszittende kleding, juwelen of lang haar kunnen in bewegende delen verstrikt raken.**
- g. **Als er voorzieningen zijn om stof af te zuigen en op te vangen, zorg er dan voor dat deze zijn aangesloten en correct worden gebruikt.** Het verwijderen van stof kan de stofgerelateerde gevaren verminderen.

- h. **Zorg ervoor dat u niet zelfgenoegzaam wordt door het veelvuldig gebruik van werktuig en de veiligheidsbeginselen negeert.** Een onvoorzichtige handeling kan binnen een fractie van een seconde ernstig letsel veroorzaken.
- d. **Berg niet-gebruikte elektrische werktuigen buiten het bereik van kinderen op en sta niet toe dat het elektrische werktuig wordt bediend door personen die onbekend zijn met het elektrische werktuig of met deze instructies.** Elektrische werktuigen zijn gevaarlijk in de handen van ongetrainde gebruikers.

4) GEBRUIK EN VERZORGING VAN HET ELEKTRISCHE WERKTUIG

- a. **Forceer het elektrische werktuig niet. Gebruik het juiste elektrische werktuig voor uw toepassing.** Het juiste elektrische werktuig zal het werk beter en veiliger doen met de snelheid waarvoor het ontworpen is.
- e. **Onderhoud elektrische werktuigen. Controleer of bewegende delen niet verkeerd zijn uitgelijnd of vastzitten, of er onderdelen kapot zijn en of er geen andere omstandigheden zijn die de werking van het elektrische werktuig kunnen beïnvloeden. Indien beschadigd, laat het dan repareren voordat u het werktuig gebruikt.** Veel ongelukken worden veroorzaakt door slecht onderhouden elektrisch werktuig.
- b. **Gebruik het elektrische werktuig niet als de schakelaar niet gemakkelijk aan en uit gaat.** Een elektrisch werktuig dat niet met de schakelaar kan worden bediend, is gevaarlijk en moet worden gerepareerd.
- f. **Houd snijwerktuigen scherp en schoon.** Goed onderhouden snijwerktuigen met scherpe snijkanten zullen minder snel vastlopen en zijn gemakkelijker te controleren.
- c. **Trek de stekker uit het stopcontact en/of verwijder de batterij als deze afneembaar is, uit het elektrische werktuig voordat u het werktuig aanpast, toebehoren verwisselt of het werktuig opbergt.** Dergelijke preventieve veiligheidsmaatregelen verminderen het risico dat het elektrische werktuig per ongeluk wordt gestart.
- g. **Gebruik het elektrische werktuig, toebehoren en bits enz. in overeenstemming met deze instructies, rekening houdend met de werkomstandigheden en de uit te voeren werkzaamheden.** Gebruik van het elektrische werktuig voor andere dan de beoogde werkzaamheden kan tot een gevaarlijke situatie leiden.

- h. **Houd handgrepen en grijpvlakken droog, schoon en vrij van olie en vet.** Gladde handgrepen en grijpvlakken maken een veilige bediening en controle van het werktuig in onverwachte situaties onmogelijk.

5) GEBUIK EN VERZORGING VAN HET BATTERIJWERKTUIG

- a. **Laad alleen op met de door de fabrikant gespecificeerde oplader.** Een oplader die geschikt is voor een bepaald type batterij kan brandgevaar opleveren bij gebruik met een andere batterij.
- b. **Gebruik elektrische werktuigen alleen met speciaal daarvoor bestemde batterijen.** Het gebruik van een andere batterij kan leiden tot letsel en brand.
- c. **Als de batterij niet wordt gebruikt, houd deze dan uit de buurt van andere metalen voorwerpen, zoals paperclips, munten, sleutels, spijkers, schroeven of andere kleine metalen voorwerpen die een verbinding van de ene naar de andere pool kunnen maken.** Kortsluiten van de accupolen kan brandwonden of brand veroorzaken.
- d. **Onder extreme omstandigheden kan er vloeistof uit de batterij komen; vermijd contact. Als het per ongeluk toch gebeurt, spoel dan met water. Als de vloeistof in de ogen komt, moet u onmiddellijk medische hulp inroepen.** Vloeistof die uit de batterij komt, kan irritatie of brandwonden veroorzaken.
- e. **Gebruik geen batterij of werktuig dat beschadigd of aangepast is.** Beschadigde of gemodificeerde batterijen kunnen onvoorspelbaar gedrag vertonen, wat kan leiden tot brand, explosie of gevaar voor letsel.
- f. **Stel een batterij of werktuig niet bloot aan vuur of een te hoge temperatuur.** Blootstelling aan vuur of aan temperaturen boven 130 °C kan een explosie veroorzaken.
- g. **Volg alle laadinstructies en laad de batterij of het werktuig niet op buiten het in de instructies aangegeven temperatuurbereik.** Onjuist opladen of opladen bij temperaturen buiten het gespecificeerde bereik kan de batterij beschadigen en het risico van brand vergroten.

6) SERVICE

- a. **Laat uw elektrische werktuig onderhouden door een gekwalificeerde reparateur die uitsluitend identieke vervangingsonderdelen gebruikt.** Dit waarborgt dat de veiligheid van het elektrische werktuig gehandhaafd blijft.
- b. Voer nooit onderhoud uit aan een beschadigde batterij. Onderhoud van de batterij mag alleen worden uitgevoerd door de fabrikant of een door hem geautoriseerde dienstverlener.
- c. **Het risico bestaat dat de last de voeten en handen plet en het voorwerp en het werktuig beschadigt.** Schud het werktuig niet tijdens het heffen, verplaatsen en plaatsen van voorwerpen. De last niet zwaaien of schudden tijdens het heffen, verplaatsen en plaatsen van voorwerpen. Gebruik het werktuig niet als de afdichting versleten is. Til en draag de last met gelijkmatige snelheid zonder plotselinge scherpe en krachtige bewegingen.
- d. **Gebruik het werktuig niet als de batterij bijna leeg is.** Er bestaat gevaar voor letsel en beschadiging van de op te tillen materialen.
- e. **Bevestig het werktuig niet op oppervlakken met zichtbare plassen water.** Interne componenten zijn niet waterdicht. Als er water in de luchtkanalen wordt gezogen, kan dit blijvende schade aan het werktuig veroorzaken. De OTTOVAC is niet waterdicht en daarom is uiterste voorzichtigheid geboden bij gebruik in de regen of onder natte omstandigheden.
- f. **Laat het werktuig niet vallen van een hoogte van meer dan 1,5 meter boven de grond (borsthoogte).** Indien per ongeluk gevallen, controleer dan de OTTOVAC op schade.
- g. **Plaats geen zware voorwerpen op het werktuig.**

VEILIGHEIDSWAARSCHUWINGEN VOOR VACUÛMHEFTOESTEL

- a. **Probeer niet opzettelijk de last met extreme kracht los te trekken.** Er bestaat het risico dat de lading voeten en handen plet en het voorwerp en het werktuig beschadigt.
- b. **Til geen voorwerpen op die zwaarder zijn dan 200 kg (440 lbs).** Het risico bestaat dat het gewicht eraf valt.
- c. **Het risico bestaat dat de last de voeten en handen plet en het voorwerp en het werktuig beschadigt.** Schud het werktuig niet tijdens het heffen, verplaatsen en plaatsen van voorwerpen. De last niet zwaaien of schudden tijdens het heffen, verplaatsen en plaatsen van voorwerpen. Gebruik het werktuig niet als de afdichting versleten is. Til en draag de last met gelijkmatige snelheid zonder plotselinge scherpe en krachtige bewegingen.
- d. **Gebruik het werktuig niet als de batterij bijna leeg is.** Er bestaat gevaar voor letsel en beschadiging van de op te tillen materialen.
- e. **Bevestig het werktuig niet op oppervlakken met zichtbare plassen water.** Interne componenten zijn niet waterdicht. Als er water in de luchtkanalen wordt gezogen, kan dit blijvende schade aan het werktuig veroorzaken. De OTTOVAC is niet waterdicht en daarom is uiterste voorzichtigheid geboden bij gebruik in de regen of onder natte omstandigheden.
- f. **Laat het werktuig niet vallen van een hoogte van meer dan 1,5 meter boven de grond (borsthoogte).** Indien per ongeluk gevallen, controleer dan de OTTOVAC op schade.
- g. **Plaats geen zware voorwerpen op het werktuig.**

- h. **Dek het werktuig niet af om oververhitting te voorkomen.**
- i. **Zorg ervoor dat de AAN/UIT-schakelaar in de uit-stand staat voordat u het werktuig vervoert en wanneer u het opbergt.** Let op dat het werktuig niet per ongeluk wordt ingeschakeld.
- j. **OPMERKING: Als gevolg van de hoge druk die ontstaat met de OTTOVAC bevelen we sterk aan dat u niet moet proberen om glas te bevestigen aan de OTTOVAC van minder 6 mm dik.** Er kan schade ontstaan aan glas dat minder dan 6 mm dik is.
- k. De OTTOVAC is niet ontworpen of bedoeld om te klimmen of om mensen op enigerlei wijze vast te zetten. Het gebruik van dit product voor klimmen of enig ander onbedoeld doel kan leiden tot letsel of de dood.
- l. Controleer voor elk gebruik of de zuignap glad, schoon, onbeschadigd en zonder barsten is.
- m. Reinig de zuignap regelmatig met spiritus of andere niet-agressieve reinigingsmiddelen.
- n. Zorg ervoor dat het op te tillen oppervlak/voorwerp gemaakt is van niet-poreus materiaal. Bovendien moet het oppervlak schoon, droog en vrij van olie en vet zijn.
- o. Op ruwe of poreuze oppervlakken neemt het hechtvermogen af of is er geen.
- p. Gebruik geen scherpe voorwerpen om de zuigheffer van het oppervlak los te maken, aangezien dit de zuignap zal beschadigen.
- q. Gebruik de zuigheffer alleen als u ervaren bent of onder toezicht staat van iemand met ervaring in het omgaan met dit hulpmiddel.
- r. Test altijd de werking van de zuigheffer vóór gebruik. Controleer de handgreep op deuken of barsten. Onderzoek de rubber nap op overmatig glazuur, insnijdingen of ruwheid.
- s. De OTTOVAC mag alleen worden gebruikt voor het heffen, dragen en vasthouden van voorwerpen gedurende een korte tijd. Controleer bij langdurig gebruik echter regelmatig de vacuümmeter  om zeker te zijn van een stevige grip.
- t. De OTTOVAC is een handgereedschap en mag niet worden gebruikt als kraan, takel of iets dergelijks. Bewaar de OTTOVAC op een vlakke plaats in de originele opbergdoos wanneer het niet wordt gebruikt.

- u. Controleer voor gebruik altijd de rubber nappen op mogelijk verlies van zuigvermogen door verminderde elasticiteit veroorzaakt door te hoge leeftijd, gebruik, onderhoud, opslag enz. Rubber nappen die beschadigd zijn of onvoldoende zuigvermogen hebben, moeten worden vervangen. Gebruik de OTTOVAC nooit met beschadigde rubberen nappen of onvoldoende zuigcapaciteit!
- v. Overschrijd de aangegeven hefcapaciteit niet. Koude temperaturen, vochtigheid en vervuiling, onzorgvuldig behandelde of zelfs beschadigde zuignappen of gebruik op andere materialen dan glas en glad, vlak, niet-poreus materiaal kunnen de hefcapaciteit aanzienlijk verminderen.
- w. Plaats de voorkant van de nap niet tegen oppervlakken die de afdichtranden kunnen beschadigen.
- x. Raak de vrijgavenap (E) of de drukontlastingsknop (A) niet aan tijdens het optillen. Gebruik geen oplosmiddelen, benzine of andere agressieve chemicaliën op de zuignap.

Als de afdichtingskracht van de OTTOVAC merkbaar begint af te nemen terwijl de batterij volledig is opgeladen, controleer dan de afdichting van het schuimrubber op slijtage of beschadiging. Probeer niets met de OTTOVAC op te tillen totdat u de afdichting hebt vervangen.

! WAARSCHUWING: Het gewicht kan zonder waarschuwing vallen als de veiligheidsmaatregelen niet in acht worden genomen! De OTTOVAC creëert een sterk vacuüm. Indien de afdichting verbroken wordt of het toegestane gewicht overschreden wordt of een andere factor waardoor de onderdruk spontaan loslaat, zal dit soort falen plotseling gebeuren en absoluut zonder enige zintuiglijke indicatie of waarschuwing. U zult niet merken dat het gewicht loslaat en er is geen mogelijkheid om het te stoppen of op te vangen. Dit is zeer gevaarlijk, vooral bij zware lasten. Daarom moeten alle veiligheidsmaatregelen tot het maximum worden beperkt.

VERKLARING VAN DE OP HET WERKTUIG GEBRUIKTE SYMBOLEN

- ② Lees de gebruikershandleiding voor gebruik
- ③ Draag beschermende schoenen en handschoenen
- ④ Gooi het werktuig niet samen met huisvuil weg

GELUIDSEMISSIE/TRILLINGEN

- A-gewogen geluidsdrukniveau $L_pA=79,4$ dB(A), onzekerheid $K=3$ dB(A). A-gewogen geluidsvermogeniveau $L_wA=71,4$ dB(A), onzekerheid $K=3$ dB(A).
- Totale trillingswaarde= $1,240$ m/s^2 , onzekerheid $K=0,11$ m/s^2 . De opgegeven totale trillingswaarde is gemeten overeenkomstig een standaardbeproevingsmethode en kan worden gebruikt om een werktuig met een ander werktuig te vergelijken. De opgegeven totale trillingswaarde kan ook worden gebruikt voor een voorlopige beoordeling van de blootstelling.

! WAARSCHUWING: De trillingsemissie tijdens het feitelijke gebruik van het elektrisch werktuig kan verschillen van de opgegeven totaalwaarde, afhankelijk van de manieren waarop het werktuig wordt gebruikt. Het is noodzakelijk veiligheidsmaatregelen ter bescherming van de operator vast te stellen op basis van een schatting van de blootstelling in de feitelijke gebruiksomstandigheden (waarbij rekening wordt gehouden met alle delen van de gebruikscyclus zoals de tijden dat het werktuig is uitgeschakeld en stationair draait, naast de triggertijd).

TRANSPORT

De OTTOVAC wordt zonder batterijen verstuurd. Dit om de kans op risico's bij het vervoer van het toestel te verkleinen. In dat geval kan het noodzakelijk zijn om aan speciale voorwaarden te voldoen, zoals die met betrekking tot de verpakking.

BEDIENING

HIJSTECHNIEKEN

- Plan vooruit. Weet wat u gaat optillen en hoe u het gaat optillen. Wees u bewust van het gewicht van het voorwerp. Bepaal of het al dan niet veilig is om het alleen op te tillen. Zorg ervoor dat het werkterrein vlak, droog en vrij van puin is.
 - Controleer uw pad. Zorg ervoor dat het hefpad vrij is. Verwijder eventuele struikelblokken of puin.
Controleer of er natte of gladde oppervlakken zijn.
 - Gebruik ergonomische apparatuur. Gebruik hefhelpen zoals een vorkheftruck, dolly, kar, handtruck of takel.
 - Zorg ervoor dat u getraind bent voordat u de apparatuur gebruikt.
 - Vraag hulp als dat nodig is. Gebruik een tweepersoonslift als u onhandige of zware lasten moet tillen. Zorg ervoor dat u tegelijkertijd tilt en dat de last horizontaal blijft.
 - Draag de juiste beschermende schoenen en handschoenen.
 - ! Gebruik deze basistechniek voor het heffen van kleine voorwerpen wanneer u de last schrijlings kunt dragen en een wijde houding aanneemt.
1. Ga zo dicht mogelijk bij het voorwerp staan.
 2. Neem een brede houding aan met één voet naar voren en opzij van het voorwerp voor een goede balans.
 3. Houd uw rug recht, duw uw billen naar buiten. Gebruik uw benen en heupen om uzelf naar het voorwerp te laten zakken.
 4. Beweeg het voorwerp zo dicht mogelijk naar u toe.
 5. Leg uw hand (dezelfde kant van uw lichaam als de voorste voet) op de kant van het voorwerp die het verst van u af is.
 6. Wanneer u de lading optilt terwijl u de OTTOVAC met één hand vasthoudt, zet u de lading vast met uw andere hand.
 7. Bereid u voor op het tillen, span uw kernspieren aan, kijk naar voren en naar boven, en houd een rechte en sterke rug.
- ! Houd uw adem niet in tijdens het tillen. Buig of draai niet uw middel. Gebruik geen gedeeltelijke greep (1-2 vingers). Belemmer uw zicht niet tijdens het dragen. Niet rukken of snel optillen. Knijp niet in uw vingers of tenen.

8. Til langzaam op en volg met uw hoofd en schouders. Houd de last dicht tegen uw lichaam. Hef door uw benen te strekken met rechte rug, en adem uit terwijl u tilt. Beweeg uw voeten om verdraaiing te voorkomen.



DE OTTOVAC BEDIENEN

1. Plaats de OTTOVAC stevig tegen het oppervlak van het voorwerp dat u wilt optillen.
2. Druk op de AAN/UIT-knop **(B)** om de motor aan te zetten en een afdichting te creëren op het oppervlak van het voorwerp dat u wilt optillen. Het indicatielampje **(G)** knippert groen wanneer de motor draait. De afdichting wordt binnen enkele seconden gemaakt.
3. Wanneer de sensor merkt dat de maximale druk is bereikt, schakelt de pomp automatisch uit. Om ervoor te zorgen dat de automatische pomp werkt, moet u ervoor zorgen dat de motor aan staat (het indicatielampje brandt groen) wanneer u voorwerpen optilt.
4. Wanneer u klaar bent, drukt u op de AAN/UIT-knop **(B)** om de motor uit te schakelen.
5. Druk op de drukontlastingsstoets **(A)** om de verzegeling te verbreken en het voorwerp los te maken.

⚠ WAARSCHUWING: Als de batterijen bijna leeg zijn, knippert het indicatielampje groen en rood. Gebruik van de OTTOVAC terwijl de batterijen bijna leeg zijn, kan leiden tot letsel en beschadiging van de te tillen materialen. Het is raadzaam te controleren of u volledig opgeladen batterijen gebruikt voordat u de OTTOVAC gebruikt.

PLAATSEN EN VERVANGEN VAN DE BATTERIJ **(5)**

1. Druk op de ontlastingsknop van het batterijvak **(C)** om het batterijvak te ontgrendelen **(F)**.
2. Plaats 4 x AA alkalinebatterijen (niet meegeleverd) in overeenstemming met de markeringen op het batterijvak **(F)**. Als u zich niet aan de markeringen houdt, zal de OTTOVAC niet werken.
3. Plaats het geladen batterijvak **(F)** terug in de OTTOVAC.
4. Druk op de AAN/UIT-knop **(B)** om de OTTOVAC aan te zetten.

⚠ WAARSCHUWING: Het batterijvak  wordt niet automatisch uitgeworpen als er geen batterijen in zitten. Druk op de ontlastingsknop van het batterijvak  en trek het batterijvak  naar buiten wanneer u de batterijen voor de eerste keer plaatst.

⚠ WAARSCHUWING: Gebruik van de OTTOVAC terwijl de batterijen bijna leeg zijn, kan leiden tot letsel en beschadiging van de te tillen materialen.

⚠ WAARSCHUWING: Gebruik alleen originele batterijen van grote merken.

⚠ WAARSCHUWING: Haal de batterijen uit het toestel wanneer het niet in gebruik is om lekkage van de batterijen en corrosie van de printplaat te voorkomen.

UITLEG VAN VISUELE INDICATOREN

- **Rood indicator lampje:** De OTTOVAC is uitgerust met een thermisch beveiligingssysteem om de levensduur te verlengen. Als de temperatuur van de motor/PCBA tussen 50-60°C ligt, gaat het rode lampje snel knipperen en werkt het apparaat normaal. Als de temperatuur echter meer dan 60°C bedraagt, gaat een continu rood lampje branden en werkt de OTTOVAC niet.
- **Groen indicator lampje:** De druk wordt opgebouwd en bereikt zijn maximale capaciteit wanneer het lampje groen knippert. Het lampje zal constant groen branden als de druk de maximale capaciteit bereikt (als de AAN/UIT-knop op AAN staat).
- **Knipperend groen en rood indicatielampje:** Als de batterijen bijna leeg zijn, knippert het indicatielampje groen en rood.

ONDERHOUD

⚠ VOORZICHTIG: De OTTOVAC mag nooit worden geopend voor reparatie of enig ander doel door iemand anders dan een door Nemo Power Tools Ltd. geautoriseerde servicemonteur. Het openen van de OTTOVAC zal de garantie van de fabrikant ongeldig maken.

- Houd de rubber nap altijd schoon en vrij van olie of vet. Reinig de zuignap regelmatig met spiritus of andere niet-agressieve reinigingsmiddelen.
- Stel de rubber nap niet gedurende langere tijd bloot aan direct zonlicht om de elasticiteit te behouden.

- Als de OTTOVAC niet naar behoren werkt, kan de voorkant vuil zijn of moet de zuignap worden gerepareerd. Neem in dat geval contact op met onze klantendienst of een erkende dealer voor assistentie.

HET LUCHTFILTER VERVANGEN 7

Het filter moet worden vervangen wanneer het filter erg versleten of gescheurd is (naar goeddunken van de klant). Dit wordt bepaald door de manier waarop de OTTOVAC wordt gebruikt. Wanneer schoon materiaal wordt opgeheven, gaat het filter langer mee dan wanneer het wordt gebruikt voor vuile/stofachtige materialen.

1. Draai de OTTOVAC ondersteboven zodat je de zuignap kunt zien.
2. Gebruik de punt van een schroevendraaier om het filter te verwijderen.
3. Duw het vervangingsfilter in de bodemplaat en zet het vast op zijn plaats.

PROBLEEMOPLOSSING

Indien u vragen heeft over de bediening of probleemoplossing van OTTOVAC, ga dan naar de FAQ en probleemoplossing hoofdstukken onder www.GRABO.com.

AFVOER

Gooi elektrische apparatuur, batterijen, accessoires en verpakkingen niet bij het huisvuil, met inachtneming van de Europese richtlijn 2012/19/EG betreffende afgedankte elektrische en elektronische apparatuur en de implementatie ervan in overeenstemming met de nationale wetgeving. Elektrische apparatuur die het einde van zijn levensduur heeft bereikt, moet afzonderlijk worden ingezameld en ingeleverd bij een milieuvriendelijk recyclingbedrijf. Het WEEE symbool 4 zal u hieraan herinneren wanneer de noodzaak voor verwijdering zich voordoet.

CONFORMITEITSVERKLARING

Wij verklaren onder onze eigen verantwoordelijkheid dat dit product, OTTOVAC B\DOOR GRABO®, Model nr. OTTOVAC-V1 (OV-V1), in overeenstemming is met de volgende normen of genormaliseerde documenten: EN ISO 12100: 2010; EN 60204-1:2018; EN ISO 13849-1:2015 en EN ISO 14120:2015, in overeenstemming met de bepalingen van de Richtlijnen 2006/42/EG en 2014/35/EU.

Technisch dossier bij: Nemo Power Tools

Naam: Nimo Rotem

EN Datum: 5 Januari 2022

NL Handtekening

DE

FR

ES

IT

SE

DK

AR

RU

TR

VIMO

OTTOVAC VON GRABO®

EINFÜHRUNG

Der OTTOVAC ist ein tragbares elektrisches Vakuumhebegerät zum Heben und Bewegen von Glas und anderen Materialien mit glatter, flacher und nicht poröser Oberfläche. Der OTTOVAC verfügt über einen integrierten Drucksensor mit automatischer Start-/Stopp-Funktion. Wenn der Unterdruck im Fuß des Saugnapfes -55 kPa erreicht, stoppt die Pumpe nach einer Verzögerung von drei Sekunden automatisch. Wenn der Unterdruckpegel unter -55 kPa fällt, startet die Pumpe automatisch neu und erreicht den erforderlichen Druck während des Betriebs. Nicht vorgesehen ist der OTTOVAC:

- zum Klettern oder zur Sicherung eines menschlichen Körpers in irgendeiner Weise. Dieses Produkt ist nicht zum Klettern oder zum Tragen des Gewichts einer Person konzipiert oder bestimmt. Die Verwendung dieses Produkts zum Klettern oder zu einem anderen nicht bestimmungsgemäßen Zweck kann zu Verletzungen oder zum Tod führen.
 - um Objekte zu heben, zu bewegen oder zu platzieren, die aus stark porösem, weichem/flexiblem oder bröckeligem Material bestehen, wie z. B. einfache Pappkartons, Styropor, trocken gegessene Pflastersteine, gepresster Sand oder Beton schlechter Qualität.
- ! Lesen Sie diese Bedienungsanleitung vor Gebrauch sorgfältig durch und bewahren Sie sie zum späteren Nachschlagen auf 

TECHNISCHE SPEZIFIKATIONEN

Elektrisches Vakuumhebegerät	OTTOVAC
Modell	OTTOVAC-V1(OV-V1)
Akkus	Alkalibatterie AA 1,5 V (x 4)
Betriebsspannung	6 V
Nennleistung	6 W
Laufzyklen	1.500 EIN-AUS-Zyklen von 10 Sekunden
Lebensdauer der Pumpe	> 10.000 EIN-AUS-Zyklen, 800+ Stunden Dauerbetrieb
Nennluftstrom	4 l/min
Maximale Unterdruckleistung	-0,7 bar (-70 kPa)

Maximale Hebekapazität	200 kg/440 lbs
L x B x H	297 x 181 x 118 mm
Nettogewicht (mit Akku)	1,2 kg (2,6 lbs)
Betriebstemperatur	0–60°C (32–140°F)

⚠️ WARNUNG: Lesen Sie alle Sicherheitshinweise und Anweisungen und bewahren Sie sie zum späteren Nachschlagen sicher auf. Die Nichtbeachtung dieser Warnhinweise kann zu schweren Verletzungen und Schäden am Gerät führen.

OTTOVAC Hebekapazität

HINWEIS: Der OTTOVAC wurde unter idealen Testbedingungen mit einer maximalen Hebekraft von 200 kg (440 lbs) getestet. Dieser Testgewichtswert ist allerdings selbst unter optimalen Labortestbedingungen schon die Bruchgrenze und darf bei realen Anwendungen niemals erreicht werden!

Örtliche Vorschriften können unterschiedliche Sicherheitsspielräume vorschreiben. Die offiziell zulässige Tragfähigkeit (Working Load Limit, WLL) des Geräts wurde auf Basis eines Verhältnisses von 2:1 auf 100 kg (220 lbs) und auf Basis eines Verhältnisses von 3:1 auf 66 kg (145 lbs) auf nicht porösen Oberflächen festgelegt. Die zulässige Tragfähigkeit von 100 kg (220 lbs) entspricht 50% der getesteten maximalen Hebekraft, und die zulässige Tragfähigkeit von 66 kg (145 lbs) entspricht 33% der unter idealen Bedingungen getesteten maximalen Hebekraft (200 kg/440 lbs). Diese zulässige Tragfähigkeit muss eingehalten werden, wenn Sie in Ländern arbeiten, in denen der Sicherheitsabstand von 2:1 oder 3:1 gilt. Verwenden Sie die nachstehende Tabelle, um die sicheren Hebewerte abzuschätzen:

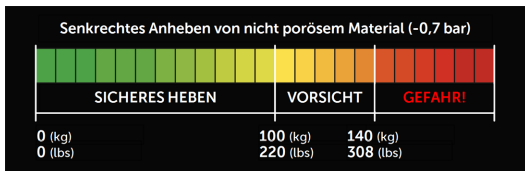

WLL: Verhältnis von 2:1 bei 100 kg (220 lbs), Verhältnis von 3:1 bei 66 kg (145 lbs) auf nicht porösen Oberflächen

WICHTIG: Die Hebekraft hängt stark von der zum Anheben verwendeten Fläche und Faktoren wie Temperatur, Höhenlage (Umgebungsdruck) usw. ab.

Behalten Sie stets den auf dem Unterdruckmesser des OTTOVAC angezeigten Druck im Auge und verlassen Sie sich nicht nur auf die Tabelle mit den geschätzten maximalen Hebekräften, wenn Sie unterschiedliche Materialien anheben. Je nach Ihrem spezifischen Anwendungsfall können verschiedene Faktoren die Hebefähigkeit des Geräts verringern können.

Geschätzte maximale Hebekräfte, getestet an unterschiedlichen Materialien		
	Senkrechte Haltekraft	Parallele Haltekraft
Glas	200 kg/440 lbs	200 kg/440 lbs
Keramikfliese	200 kg/440 lbs	200 kg/440 lbs

HINWEIS: Wenn der Unterdruck unter -0,55 bar (-55 kPa) fällt, startet der OTTOVAC die Pumpe automatisch neu (wenn die Pumpe eingeschaltet ist) und erreicht so den für den Gebrauch erforderlichen Druck.

LIEFEUMFANG

HINWEIS: Der genaue Lieferumfang kann sich ändern, er enthält jedoch immer die unten aufgeführten Artikel. Wenn Ihre Lieferung zusätzliche Artikel enthält, werden diese separat aufgeführt.

GRUNDLEGENDER LIEFERUMFANG DES OTTOVAC:

- OTTOVAC-Gerät
- Betriebsanleitung
- Tragetasche

WERKZEUGELEMENTE ①

A. Druckablasstaste

B. EIN-/AUS-Taste

E. Löselasche

F. Akkufach

C. Taste zum Entriegeln des Akkufachs

G. Anzeigeleuchte

D. Unterdruckmesser

SICHERHEIT

ALLGEMEINE SICHERHEITSHINWEISE FÜR ELEKTROWERKZEUGE



WARNUNG: Lesen Sie alle Sicherheitshinweise, Anweisungen, Abbildungen und Spezifikationen, die diesem Elektrowerkzeug beiliegen. Bei Nichtbeachtung der unten aufgeführten Anweisungen können einem Stromschlag, Brand und/oder schwere Verletzungen die Folge sein.

Bewahren Sie alle Warnhinweise und Anweisungen zum späteren Nachschlagen auf.

Der Begriff "Elektrowerkzeug" in den Warnhinweisen bezieht sich auf Ihr netzbetriebenes (kabelgebundenes) Elektrowerkzeug oder Ihr akkubetriebenes (kabelloses) Elektrowerkzeug.

1) SICHERHEIT IM ARBEITSBEREICH

- a. **Halten Sie den Arbeitsbereich sauber und achten Sie auf gute Beleuchtung.** Unaufgeräumte Werkbänke und dunkle Bereiche begünstigen Unfälle.
 - b. **Betreiben Sie das Elektrowerkzeug nicht in einer explosiven Atmosphäre, wie z. B. in der Nähe von brennbaren Flüssigkeiten, Gasen oder Staub.** Das Elektrowerkzeug erzeugt Funken, die Staub bzw. Dämpfe entzünden können.
 - c. **Halten Sie Kinder und Unbeteiligte fern, während Sie das Elektrowerkzeug bedienen.** Ablenkungen können Sie die Kontrolle verlieren lassen.
- ### 2) ELEKTRISCHE SICHERHEIT
- a. **Der Stecker des Elektrowerkzeugs muss in die Steckdose passen. Nehmen Sie niemals irgendwelche Änderungen am Stecker vor. Verwenden Sie keine Zwischenstecker mit geerdeten Elektrowerkzeugen.** Nur mit unverändertem Steckern und den passenden Steckdosen wird das Risiko eines Stromschlags verringert.
 - b. **Vermeiden Sie jeglichen Körperkontakt mit geerdeten oder geerdeten Oberflächen wie Rohren, Heizkörpern, Herden und Kühlschränken.** Das Risiko eines Stromschlags ist erhöht, wenn Ihr Körper geerdet ist.
 - c. **Setzen Sie das Elektrowerkzeug weder Regen noch Feuchtigkeit aus.** Wenn Wasser in ein Elektrowerkzeug eindringt, erhöht sich das Risiko eines Stromschlags.
 - d. **Missbrauchen Sie das Kabel nicht. Verwenden Sie das Kabel niemals zum Tragen, Ziehen oder Abstecken des Elektrowerkzeugs. Halten Sie das Kabel von Hitze, Öl, scharfen Kanten und beweglichen Teilen fern.** Beschädigte oder verknottete Kabel erhöhen das Risiko eines Stromschlags.

- e. **Wenn Sie ein Elektrowerkzeug im Freien betreiben, verwenden Sie ein für den Außeneinsatz geeignetes Verlängerungskabel.** Ein für den Außeneinsatz geeignetes Kabel verringert das Risiko eines Stromschlags.
- f. **Wenn der Einsatz des Elektrowerkzeugs an einem feuchten Ort unvermeidlich ist, verwenden Sie eine durch einen Fehlerstromschutzschalter (FI-Schalter) geschützte Stromversorgung.** Ein FI-Schalter verringert das Risiko eines Stromschlags.
- b. **Verwenden Sie persönliche Schutzausrüstung. Tragen Sie immer eine Schutzbrille.** Schutzausrüstung wie eine Staubmaske, rutschfeste Sicherheitsschuhe, ein Schutzhelm oder ein Gehörschutz, die den Bedingungen entsprechend verwendet werden, verringern das Risiko von Verletzungen.
- c. **Vermeiden Sie ein unbeabsichtigtes Starten. Vergewissern Sie sich, dass der Schalter ausgeschaltet ist, bevor Sie das Werkzeug an eine Stromquelle und/oder einen Akku anschließen und es in die Hand nehmen bzw. herumtragen.** Das Tragen von Elektrowerkzeug mit dem Finger auf dem Schalter oder das Bestromen von Elektrowerkzeug, dessen Schalter eingeschaltet ist, begünstigt Unfälle.

3) PERSONENSICHERHEIT

- a. **Blieben Sie aufmerksam, achten Sie darauf, was Sie tun und benutzen Sie Ihren gesunden Menschenverstand, wenn Sie ein Elektrowerkzeug bedienen. Verwenden Sie ein Elektrowerkzeug nicht, wenn Sie müde sind oder unter dem Einfluss von Drogen, Alkohol oder Medikamenten stehen.** Ein Moment der Unachtsamkeit bei der Bedienung eines Elektrowerkzeugs kann zu schweren Verletzungen führen.
- d. **Entfernen Sie vor dem Einschalten des Elektrowerkzeugs alle Einstellschlüssel und Schraubenschlüssel.** Ein Schraubenschlüssel oder Schlüssel, der an einem rotierenden Teil des Elektrowerkzeugs befestigt bleibt, kann zu Verletzungen führen.
- e. **Strecken Sie sich nicht zu weit aus. Achten Sie stets auf einen sicheren Stand und ihr Gleichgewicht.** Dies ermöglicht eine bessere Steuerung des Elektrowerkzeugs in unerwarteten Situationen.

- f. **Kleiden Sie sich angemessen. Tragen Sie keine weite Kleidung oder Schmuck. Halten Sie Ihre Haare und Kleidung von beweglichen Teilen fern. Lose Kleidung, Schmuck oder lange Haare können sich in beweglichen Teilen verfangen.**
- g. **Wenn Vorrichtungen für den Anschluss von Staubabsaug- und -auffangvorrichtungen vorhanden sind, stellen Sie sicher, dass diese angeschlossen sind und ordnungsgemäß verwendet werden.**
Die Beseitigung von Staub kann das Risiko von staubbedingten Gefahren verringern.
- h. **Stellen Sie sicher, dass Sie aufgrund der Vertrautheit, die Sie durch den häufigen Gebrauch von Werkzeug erlangt haben, weder unachtsam werden noch die Grundsätze der Werkzeugsicherheit ignorieren.** Eine unvorsichtige Handlung kann im Bruchteil einer Sekunde zu schweren Verletzungen führen.

4) VERWENDUNG UND PFLEGE VON ELEKTROWERKZEUG

- a. **Verwenden Sie das Elektrowerkzeug nicht mit Gewalt. Verwenden Sie das richtige Elektrowerkzeug für Ihren Anwendungsfall.** Das richtige Elektrowerkzeug erledigt die Arbeit besser und sicherer mit der Geschwindigkeit, für die es entwickelt wurde.
- b. **Verwenden Sie das Elektrowerkzeug nicht, wenn sich der Schalter nur schwer ein- und ausschalten lässt.** Jedes Elektrowerkzeug, das nicht mit dem Schalter gesteuert werden kann, ist gefährlich und muss repariert werden.
- c. **Ziehen Sie den Stecker aus der Steckdose und/oder entfernen Sie den Akku, falls er entnommen werden kann, aus dem Elektrowerkzeug, bevor Sie Einstellungen vornehmen, Zubehörteile wechseln oder Elektrowerkzeuge aufbewahren.** Solche vorbeugenden Sicherheitsmaßnahmen verringern das Risiko, das Elektrowerkzeug versehentlich zu starten.
- d. **Bewahren Sie derzeit nicht im Einsatz befindliches Elektrowerkzeug außerhalb der Reichweite von Kindern auf und halten Sie Personen, die mit dem Elektrowerkzeug oder dieser Anleitung nicht vertraut sind, von der Verwendung des Elektrowerkzeugs ab.** Elektrowerkzeug ist in den Händen ungeschulter Benutzer gefährlich.
- e. **Pflegen Sie das Elektrowerkzeug. Prüfen Sie, ob die beweglichen Teile falsch ausgerichtet sind oder klemmen, ob Teile gebrochen sind oder ob andere Bedingungen vorliegen, die den Betrieb des Elektrowerkzeugs beeinträchtigen könnten. Wenn das Elektrowerkzeug beschädigt ist, lassen Sie es vor der Verwendung reparieren. Viele Unfälle werden durch schlecht gewartete Elektrowerkzeuge verursacht.**
- f. **Halten Sie Schneidwerkzeuge scharf und sauber.** Ordnungsgemäß gewartete Schneidwerkzeuge mit scharfen Schneidkanten sind weniger anfällig für Verklemmungen und lassen sich leichter steuern.

- g. **Verwenden Sie das Elektrowerkzeug, das Zubehör, die Werkzeug-Bits usw. gemäß dieser Anleitung und unter Berücksichtigung der Arbeitsbedingungen und der auszuführenden Arbeiten.** Die Verwendung des Elektrowerkzeugs für andere als die vorgesehenen Arbeiten kann eine gefährliche Situation zur Folge haben.
- h. **Halten Sie Griffe und Greifflächen trocken, sauber und frei von Öl und Fett.** Rutschige Griffe und Griffflächen verhindern die sichere Handhabung und Steuerung des Werkzeugs in unerwarteten Situationen.
- c. **Wenn der Akku nicht benutzt wird, halten Sie ihn von anderen Metallgegenständen wie Büroklammern, Münzen, Schlüsseln, Nägeln, Schrauben und anderen kleinen Metallgegenständen fern, die eine Verbindung von einem Pol zum anderen herstellen könnten.** Das Kurzschließen der Pole des Akkus kann Verbrennungen oder Brände zur Folge haben.
- d. **Wenn das Akku nicht ordnungsgemäß gehandhabt wird, kann Flüssigkeit aus dem Akku austreten; vermeiden Sie unbedingt den Kontakt. Wenn Sie versehentlich damit in Berührung kommen, spülen Sie die Stelle gründlich mit Wasser ab. Wenn die Flüssigkeit in die Augen gelangt, suchen Sie sofort einen Arzt auf.** Aus dem Akku austretende Flüssigkeit können Reizungen oder Verbrennungen verursachen.

5) VERWENDUNG UND PFLEGE VON AKKU-WERKZEUG

- a. **Laden Sie das Werkzeug nur mit dem vom Hersteller angegebenen Ladegerät auf.** Ein Ladegerät, das für einen Akku-Typ geeignet ist, kann bei Verwendung mit einem anderen Akku eine Brandgefahr darstellen.
- b. **Verwenden Sie Elektrowerkzeug nur mit den speziell dafür vorgesehenen Akkus.** Die Verwendung eines anderen Akkus kann eine Verletzungs- und Brandgefahr darstellen.
- e. **Verwenden Sie keine beschädigten oder modifizierten Akkus oder Werkzeuge.** Beschädigte oder modifizierte Akkus können sich auf unvorhersehbare Weise verhalten und Brände, Explosionen oder Verletzungsgefahren zur Folge haben.
- f. **Halten Sie Akkus und Werkzeug von Feuer und zu hohen Temperaturen fern.** Die Einwirkung von Feuer oder Temperaturen von über 130°C kann zu Explosionen führen.

- g. **Befolgen Sie alle Ladeanweisungen und laden Sie den Akku oder das Werkzeug nicht außerhalb des in der Anleitung angegebenen Temperaturbereichs.** Wir der Akku unsachgemäß geladen bzw. bei Temperaturen außerhalb des angegebenen Bereichs kann der Akku Schaden nehmen, was wiederum die Brandgefahr erhöht.
- c. **Das kann Quetschverletzungen an Händen und Füßen zur Folge haben bzw. der Gegenstand und das Werkzeug selbst können Schaden nehmen.** Achten Sie darauf, das Werkzeug beim Heben, Bewegen und Ablegen von Gegenständen nicht zu schütteln. Achten Sie darauf, die Last beim Heben, Bewegen und Ablegen von Gegenständen nicht zu schwingen oder zu schütteln. Verwenden Sie das Werkzeug nicht, wenn die Dichtung abgenutzt ist. Heben und tragen Sie die Last mit gleichmäßiger Geschwindigkeit und vermeiden Sie plötzliche scharfe und starke Bewegungen.

6) WARTUNG

- a. **Lassen Sie Ihr Elektrowerkzeug von einem qualifizierten Techniker reparieren, der nur identische Ersatzteile verwendet.** Nur so kann die Sicherheit des Elektrowerkzeugs gewährleistet werden.
- b. Versuchen Sie niemals, einen beschädigten Akku zu warten. Die Wartung des Akkus sollte nur vom Hersteller oder autorisierten Dienstleistern durchgeführt werden.
- d. **Verwenden Sie das Werkzeug nicht bei niedrigem Akkustand.** Es besteht Verletzungsgefahr und die Gefahr von Schäden am zu hebenden Material.
- e. **Befestigen Sie das Werkzeug nicht auf offensichtlich nassen Oberflächen.** Die internen Bauteile sind nicht wasserdicht. Wenn Wasser in die Luftleitungen gesaugt wird, kann dies zu dauerhaften Schäden am Werkzeug führen. Der OTTOVAC ist nicht wasserdicht. Seien Sie daher äußerst vorsichtig, wenn Sie ihn bei Regen oder Feuchtigkeit verwenden.

SICHERHEITSHINWEISE ZUM VAKUUMHEBEGERÄT

- a. **Versuchen Sie niemals, die Last mit Gewalt abzureißen.** Die Last kann zu Quetschverletzungen an Händen und Füßen führen bzw. der Gegenstand und das Werkzeug selbst Schaden nehmen.
- b. **Versuchen Sie nicht, Gegenstände mit einem Gewicht von mehr als 200 kg (440 lbs) anzuheben.** Es besteht die Gefahr, dass die Last herunterfällt.

- f. **Lassen Sie das Werkzeug niemals aus einer Höhe von mehr als 1,5 Metern (Brusthöhe) zu Boden fallen.** Wenn es versehentlich heruntergefallen ist, untersuchen Sie den OTTOVAC auf Schäden.
- g. **Stellen Sie keine schweren Gegenstände auf das Werkzeug.**
- h. **Decken Sie das Werkzeug nicht ab, um sein Überhitzen zu vermeiden.**
- i. **Stellen Sie sicher, dass die EIN-/AUS-Taste vor dem Transport und bei der Lagerung des Werkzeugs ausgeschaltet ist.** Achten Sie darauf, dass das Werkzeug nicht versehentlich eingeschaltet werden kann.
- j. **HINWEIS: Aufgrund des hohen Drucks, den der OTTOVAC erzeugt, wird dringend empfohlen, den OTTOVAC nicht auf Glas mit einer Dicke von weniger als 6 mm zu befestigen.** Glas, das dünner als 6 mm ist, kann beschädigt werden.
- k. Der OTTOVAC ist nicht zum Klettern oder Sichern von Personen konzipiert oder vorgesehen. Die Verwendung dieses Produkts zum Klettern oder zu einem anderen nicht bestimmungsgemäßen Zweck kann zu Verletzungen oder zum Tod führen.
- l. Vergewissern Sie sich vor jedem Gebrauch, dass der Saugnapf glatt, sauber, unbeschädigt und rissfrei ist.
- m. Reinigen Sie den Saugnapf regelmäßig mit Brennspritus oder anderen nicht aggressiven Reinigungsmitteln.
- n. Stellen Sie sicher, dass die zu hebende Oberfläche / der zu hebende Gegenstand aus nicht porösem Material besteht. Darüber hinaus muss die Oberfläche sauber, trocken und frei von Ölen und Fetten sein.
- o. Auf rauen oder porösen Oberflächen nimmt die Haftfähigkeit ab oder ist gar nicht vorhanden.
- p. Verwenden Sie keine scharfen Gegenstände, um den Saugheber von der Oberfläche zu lösen, da dies den Saugnapf beschädigt.
- q. Benutzen Sie den Saugheber nur, wenn Sie im Umgang mit diesem Gerät erfahren sind oder von einer erfahrenen Person beaufsichtigt werden.
- r. Testen Sie vor dem Gebrauch immer die Funktion des Saughebers. Untersuchen Sie den Griff auf Beulen oder Risse. Untersuchen Sie das Gummikissen auf übermäßige Glätte, Schnitte oder Unebenheiten.
- s. Der OTTOVAC sollte nur zum Heben, Tragen und kurzzeitigen Halten von Gegenständen verwendet werden. Falls er länger angebracht sein muss, überprüfen Sie regelmäßig den Unterdruckmesser , um den festen Halt zu gewährleisten.

- t. Der OTTOVAC ist ein Handwerkzeug und sollte nicht als Kran, Hebezeug oder ähnliches verwendet werden. Bewahren Sie den OTTOVAC bei Nichtgebrauch flach liegend in der Originalverpackung auf.
- u. Prüfen Sie die Gummikissen vor Gebrauch immer auf einen möglichen Verlust der Saugkraft aufgrund von verminderter Elastizität, die durch übermäßiges Alter, Gebrauch, Wartung, Lagerung usw. verursacht wird. Gummikissen, die beschädigt sind oder keine ausreichende Saugleistung aufweisen, müssen ersetzt werden. Verwenden Sie den OTTOVAC niemals mit beschädigten Gummikissen oder unzureichender Saugleistung!
- v. Überschreiten Sie nicht die angegebene Hebekapazität. Kalte Temperaturen, Feuchtigkeit und Verschmutzung, unsorgfältig behandelte oder gar beschädigte Saugnapfe oder die Verwendung auf anderen Materialien als Glas und glattem, flachem, nicht porösem Material können die Haftfähigkeit erheblich verringern.
- w. Legen Sie den Saugnapf nicht auf Oberflächen, die die Dichtungskanten beschädigen könnten.
- x. Berühren Sie beim Anheben nicht die Löselasche (E) oder die Druckablasstaste (A). Verwenden Sie keine Lösungsmittel, Benzin oder andere scharfe Chemikalien am Saugnapf.

Wenn die Dichtungskraft des OTTOVAC spürbar nachlässt, obwohl der Akku vollgeladen ist, überprüfen Sie die Gummidichtung auf Verschleiß oder Schäden. Versuchen Sie nicht, Lasten mit dem OTTOVAC anzuheben, bevor die Dichtung ersetzt wurde.

! WARNUNG: Die Last kann ohne Vorwarnung fallen, wenn die Sicherheitsvorkehrungen nicht eingehalten werden! Der OTTOVAC erzeugt einen starken Unterdruck. Wenn die Dichtung beschädigt ist oder das zulässige Höchstgewicht überschritten wird bzw. ein anderer Faktor eintritt, der dazu führt, dass sich der Unterdruck spontan nachlässt, kann ein solches Versagen sehr plötzlich und ohne jegliches fühlbares Anzeichen oder eine Vorwarnung auftreten. Es ist nicht zu bemerken, wenn sich die Last löst und es gibt keine Möglichkeit, sie aufzuhalten oder aufzufangen. Dies stellt ein hohes Risiko dar, insbesondere bei schweren Lasten. Daher sollten alle möglichen Sicherheitsvorkehrungen in vollem Umfang getroffen werden.

ERKLÄRUNG DER SYMBOLE AUF DEM WERKZEUG

- ② Vor Verwendung die Betriebsanleitung lesen
- ③ Schutzschuhe und Handschuhe tragen
- ④ Das Werkzeug nicht als Haushaltsabfall entsorgen

GERÄUSCHEMISSIONEN / SCHWINGUNGEN

- A-bewerteter Schalldruckpegel $L_{pA}=79,4$ dB(A), Messunsicherheit $K=3$ dB(A). A-bewerteter Schalldruckpegel $L_{wA}=71,4$ dB(A), Messunsicherheit $K=3$ dB(A).
 - Schwingungsgesamtwert $=1,240$ m/s², Messunsicherheit $K=0,11$ m/s². Der angegebene Schwingungsgesamtwert wurde gemäß Prüfnorm gemessen und kann zum Vergleich eines Werkzeugs mit einem anderen Werkzeugen verwendet werden. Der angegebene Schwingungsgesamtwert kann auch für eine vorläufige Bewertung der Exposition verwendet werden.
- ! WARNUNG:** Die Schwingungsemission bei der tatsächlichen Verwendung des Elektrowerkzeugs kann je nach Art der Verwendung des Werkzeugs von dem angegebenen Gesamtwert abweichen. Es müssen Sicherheitsmaßnahmen zum Schutz des Bediener ermittelt werden, die auf einer Abschätzung der Exposition unter den tatsächlichen Einsatzbedingungen beruhen (unter Berücksichtigung aller Teile des Betriebszyklus, z. B. der Zeiten, in denen das Werkzeug ausgeschaltet ist und im Leerlauf läuft, zusätzlich zur Auslösezeit).

TRANSPORT

Der OTTOVAC wird ohne Akku ausgeliefert. Dies dient dazu, das Risiko von Gefahren beim Versand des Geräts zu verringern.

BETRIEB

HEBETECHNIKEN

- Planen Sie voraus. Bedenken Sie, was Sie heben wollen und wie Sie es heben werden. Achten Sie auf das Gewicht des Gegenstands. Finden Sie heraus, ob es sicher ist, den Gegenstand alleine zu heben. Stellen Sie sicher, dass der Arbeitsbereich eben, trocken und frei von Hindernissen ist.

- Überprüfen Sie Ihren Weg. Stellen Sie sicher, dass der Hebeweg frei ist. Entfernen Sie alle Stolperfallen und Hindernisse.
Prüfen Sie auf nasse oder glatte Oberflächen.
- Verwenden Sie ergonomische Ausrüstung. Verwenden Sie Hebehilfen wie Gabelstapler, Sackkarren, Gerätewagen, Gabelhubwagen oder Hebebühnen.
- Stellen Sie sicher, dass Sie entsprechend geschult sind, bevor Sie die Ausrüstung benutzen.
- Holen Sie sich bei Bedarf Unterstützung. Wenn Sie sperrige oder schwere Lasten heben wollen, heben Sie zu zweit. Achten Sie darauf, dass Sie gleichzeitig heben und die Last gerade halten.
- Tragen Sie die vorgeschriebenen Schutzschuhe und Handschuhe.
 - ! Verwenden Sie diese Grundhebetchnik für kleine Gegenstände, indem Sie sich über die Last stellen und sie breitbeinig anheben.
 1. Gehen Sie so nah wie möglich an den Gegenstand heran.
 2. Stellen Sie sich breitbeinig hin, mit einem Fuß vor und einem Fuß seitlich zum Gegenstand, um ein gutes Gleichgewicht zu halten.
 3. Halten Sie Ihren Rücken gerade und drücken Sie Ihr Gesäß nach außen. Beugen Sie sich mit den Beinen und der Hüfte zu dem Gegenstand herunter.
 4. Bewegen Sie den Gegenstand so nah wie möglich an sich heran.
 5. Legen Sie Ihre Hand (auf derselben Seite wie der Fuß, den Sie vor den Gegenstand gestellt haben) auf die Seite des Gegenstands, die am weitesten von Ihnen entfernt ist.
 6. Sichern Sie die Last mit Ihrer freien Hand, während Sie die Last anheben und den OTTOVAC mit einer Hand halten.
 7. Bereiten Sie sich auf das Heben vor, indem Sie Ihre Rumpfmuskulatur anspannen, schauen Sie geradeaus nach vorne und halten Sie den Rücken steif und gerade.
 - ! Halten Sie beim Heben nicht den Atem an. Beugen und drehen Sie sich nicht in Ihrer Taille. Greifen Sie mit der ganzen Hand (nicht nur mit 1–2 Fingern). Schränken Sie Ihre Sicht beim Tragen nicht ein. Heben Sie die Last nicht ruckartig oder schnell an. Klemmen Sie sich nicht die Finger oder Zehen ein.

8. Heben Sie die Last langsam an und folgen Sie mit Kopf und Schultern. Halten Sie die Last nah an Ihrem Körper. Strecken Sie die Beine mit geradem Rücken und atmen Sie beim Heben aus. Drehen Sie Ihre Füße, um ein Verdrehen zu vermeiden.

DEN OTTOVAC BEDIENEN

1. Platzieren Sie den OTTOVAC fest auf der Oberfläche des Gegenstands, den Sie anheben möchten.
2. Drücken Sie die EIN-/AUS-Taste **(B)**, um den Motor einzuschalten und Haftung mit der Oberfläche des zu hebenden Objekts zu erzeugen. Die Anzeigeleuchte **(G)** blinkt grün, solange der Motor läuft. Die Haftung wird innerhalb von Sekunden erzeugt.
3. Wenn der Sensor feststellt, dass der maximale Druck erreicht ist, schaltet sich die Pumpe automatisch ab. Wenn Sie Gegenstände anheben wollen, muss für den Betrieb der automatischen Pumpe sichergestellt werden, dass der Motor eingeschaltet ist (die Anzeigeleuchte leuchtet grün).
4. Wenn Sie fertig sind, drücken Sie die EIN-/AUS-Taste **(B)**, um den Motor auszuschalten.
5. Drücken Sie die Druckablasstaste **(A)**, um die Haftung aufzuheben und das Objekt freizugeben.



WARNUNG: Bei niedrigem Akkuladestand blinkt die Anzeigeleuchte grün und rot. Die Verwendung des OTTOVAC bei niedrigem Akkuladestand kann zu Verletzungen und Schäden am zu hebenden Material führen. Es ist ratsam, vor der Verwendung des OTTOVAC zu überprüfen, ob die Akkus vollständig aufgeladen sind.

DEN AKKU EINSETZEN UND AUSTAUSCHEN **5**

1. Drücken Sie die Taste zum Entriegeln des Akkufachs **(C)**, um das Akkufach **(F)** zu öffnen.
2. Legen Sie 4 x AA-Alkalibatterien (nicht im Lieferumfang enthalten) entsprechend den Markierungen auf dem Akkufach **(F)** ein. Wenn Sie sich nicht an die Markierungen halten, wird der OTTOVAC nicht funktionieren.
3. Setzen Sie das bestückte Akkufach **(F)** wieder in den OTTOVAC ein.
4. Drücken Sie die EIN-/AUS-Taste **(B)**, um den OTTOVAC einzuschalten.

 **WARNUNG:** Das Akkufach (F) wird nicht automatisch ausgeworfen, wenn sich keine Batterien darin befinden. Drücken Sie die Taste zum Entriegeln des Akkufachs (C) und ziehen Sie das Akkufach (F) heraus, wenn Sie die Batterien zum ersten Mal einlegen.

 **WARNUNG:** Die Verwendung des OTTOVAC bei niedrigem Akkuladestand kann zu Verletzungen und Schäden am zu hebenden Material führen.

 **WARNUNG:** Verwenden Sie nur Originalbatterien der großen Marken.

 **WARNUNG:** Nehmen Sie die Batterien heraus, wenn das Gerät nicht benutzt wird, um ein Auslaufen der Batterien und eine Korrosion der Leiterplatte zu vermeiden.

ERKLÄRUNG DER SICHTANZEIGEN

- **Rote Anzeigeleuchte:** Der OTTOVAC ist mit einem Wärmeschutzsystem ausgestattet, um seine Lebensdauer zu verlängern. Wenn der Motor / die Leiterplatte eine Temperatur zwischen 50–60°C hat, blinkt die rote Leuchte schnell und das Gerät arbeitet normal. Sollte die Temperatur jedoch 60°C übersteigen, leuchtet die rote Leuchte dauerhaft auf und der OTTOVAC funktioniert nicht.
- **Grüne Anzeigeleuchte:** Die Leuchte blinkt grün, wenn sich der Druck aufbaut und seine maximale Kapazität erreicht. Die Leuchte leuchtet dauerhaft grün, wenn der Druck seine maximale Kapazität erreicht hat (wenn die EIN-/AUS-Taste auf EIN steht).
- **Grün und rot blinkende Anzeigeleuchte:** Wenn der Ladezustand des Akkus niedrig ist, blinkt die Anzeigeleuchte abwechselnd grün und rot.

WARTUNG

 **VORSICHT:** Der OTTOVAC darf unter keinen Umständen, weder zu Reparatur- noch zu anderen Zwecken geöffnet werden, es sei denn, dies wird durch einen von Nemo Power Tools Ltd. autorisierten Kundendiensttechniker getan. Das Öffnen des OTTOVAC führt zum Erlöschen der Herstellergarantie.

- Halten Sie das Gummikissen immer sauber und frei von Öl oder Fett. Reinigen Sie den Saugnapf regelmäßig mit Brennspiritus oder anderen nicht aggressiven Reinigungsmitteln.
- Um seine Elastizität zu erhalten, sollten Sie das Gummikissen nicht übermäßig lange dem direkten Sonnenlicht aussetzen.

- Wenn der OTTOVAC nicht ordnungsgemäß funktioniert, ist möglicherweise die Saugfläche verschmutzt oder der Saugnapf muss gewartet werden. In diesem Fall wenden Sie sich bitte an unseren Kundendienst oder einen autorisierten Händler.

DEN LUFTFILTER WECHSELN 7

Der Filter muss ersetzt werden, wenn er stark abgenutzt oder beschädigt ist (nach Ermessen des Kunden). Dies hängt davon ab, wie der OTTOVAC verwendet wird. Beim Anheben von sauberem Material hält der Filter länger als beim Anheben von schmutzigem/staubigem Material.

1. Drehen Sie den OTTOVAC auf den Kopf, damit Sie den Saugnapf sehen können.
2. Verwenden Sie die Spitze eines Schraubendrehers, um den Filter zu entfernen.
3. Schieben Sie den Ersatzfilter in die Bodenplatte und befestigen Sie ihn an seinem Platz.

FEHLERSUCHE

Wenn Sie Fragen zur Bedienung oder Fehlerbehebung des OTTOVAC haben, besuchen Sie die Abschnitte FAQ und Fehlersuche unter www.GRABO.com.

ENTSORGUNG

Entsorgen Sie Elektrogeräte, Batterien, Zubehör und Verpackungen nicht über als Haushaltsabfälle. Beachten Sie dabei die europäische Richtlinie 2012/19/EU über Elektro- und Elektronik-Altgeräte und deren Umsetzung in nationales Recht. Elektrogeräte, die das Ende ihrer Lebensdauer erreicht haben, werden getrennt gesammelt und einem umweltgerechten Verwertungsbetrieb zugeführt. Das WEEE-Symbol 4 macht Sie auf diesen Umstand im Falle einer Entsorgung aufmerksam.

KONFORMITÄTSERKLÄRUNG

Wir erklären unter unserer alleinigen Verantwortung, dass dieses Produkt, OTTOVAC VON GRABO®, Modell-Nr. OTTOVAC-V1 (OV-V1), den folgenden Normen oder standardisierten Dokumenten entspricht: EN ISO 12100:2010; EN 60204-1:2018; EN ISO 13849-1:2015 und EN ISO 14120:2015, in Übereinstimmung mit den Bestimmungen der Richtlinien 2006/42/EG und 2014/35/EU.

Technische Dokumentation unter: Nemo Power Tools

Name: Nimo Rotem

EN Datum: 5. Januar 2022

NL Unterschrift

DE *VIMO*

FR

ES

IT

SE

DK

AR

RU

TR

OTTOVAC PAR GRABO®

INTRODUCTION

Le OTTOVAC est un dispositif de levage à vide électrique portable destiné à soulever et à déplacer le verre et tout autre matériau disposant d'une surface lisse, plate et non poreuse. Le OTTOVAC est équipé d'un capteur de pression intégré avec une fonction de marche / arrêt automatique. Lorsque le vide à la base de la ventouse atteint -55 kPa, la pompe s'arrête automatiquement après un délai de trois secondes. Lorsque le niveau du vide descend en dessous de -55 kPa, la pompe redémarre automatiquement et atteint la pression requise pendant l'exploitation. Le OTTOVAC n'est pas destiné :

- à être utilisé pour grimper ou sécuriser le corps humain d'une manière ou d'une autre. Ce produit n'est pas conçu ou destiné pour grimper ou pour supporter le poids d'une personne. L'utilisation de ce produit pour grimper ou tout autre usage non prévu peut entraîner des blessures ou la mort.
 - à soulever, déplacer ou placer des objets constitués de matériaux très poreux, mous / souples et friables, tels que de simples boîtes en carton, du polystyrène, des pavés moulés à sec, du sable comprimé ou du béton de mauvaise qualité.
- ! Lire attentivement ce manuel d'utilisation avant d'utiliser le dispositif et le conserver pour toute référence ultérieure 

CARACTÉRISTIQUES TECHNIQUES

Dispositif de levage à vide électrique	OTTOVAC
Modèle	OTTOVAC-V1 (OV-V1)
Batteries	Alcaline AA 1,5 V (x 4)
Tension de travail	6 V
Puissance nominale	6 W
Cycles de fonctionnement	1 500 cycles MARCHÉ / ARRÊT de 10 secondes
Durée de vie de la pompe	> 10 000 cycles MARCHÉ / ARRÊT, 800+ heures en permanence
Débit d'air nominal	4 l/min
Taux de vide maximal	-0,7 bar (-70 kPa)
Capacité de levage maximale	200 kg / 440 lbs

EN	L x l x h	200 x 200 x 90 mm
NL	Poids net (avec batterie)	1,2 kg (2,6 lbs)
DE	Température de travail	0 – 60 °C (32 – 140 °F)
FR		

⚠ AVERTISSEMENT : Lire tous les avertissements et instructions de sécurité et bien les conserver pour une consultation ultérieure. Le non-respect de ces avertissements peut entraîner des blessures graves et endommager l'équipement.

Capacité de levage du OTTOVAC

AVIS : La force de levage maximale du OTTOVAC testé est de 200 kg (440 lbs) dans des conditions d'essai idéales. Toutefois, ce poids d'essai est le point de rupture dans des conditions optimales d'essai en laboratoire et ne doit jamais être atteint dans une application réelle !

Les réglementations locales exigent l'utilisation de marges de sécurité différentes et la charge maximale d'utilisation (CMU) officielle du dispositif est réglée à 100 kg (220 lbs) basée sur un rapport 2:1 et 66 kg (145 lbs) basée sur un rapport 3:1 pour une surface non poreuse. La charge maximale d'utilisation de 100 kg (220 lbs) représente 50 % de la force de levage maximale testée dans des conditions idéales et 66 kg (145 lbs) représente 33 % de la force de levage maximale testée dans des conditions idéales, et cette charge doit être respectée lors de travaux dans des pays où la marge de sécurité de 2:1 et 3:1 s'applique. Se servir du diagramme ci-dessous pour estimer les valeurs de levage sûres :

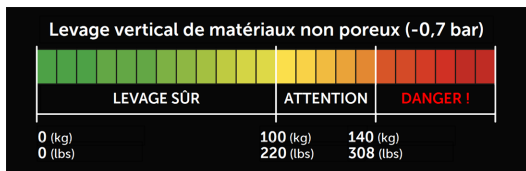

CMU : rapport 2:1 de 100 kg (220 lbs), rapport 3:1 de 66 kg (145 lbs) sur des surfaces non poreuses

IMPORTANT: La force de levage dépend fortement de la surface soulevée et de facteurs tels que la température, l'altitude (pression ambiante), ainsi que d'autres facteurs.

Toujours vérifier la pression affichée au vacuomètre du OTTOVAC et ne pas se fier uniquement au **tableau des forces de levage maximales estimées** lors du levage de différents matériaux, car différents facteurs liés à l'application spécifique peuvent réduire les capacités de levage du dispositif.

Forces de levage maximales estimées, testées sur différents matériaux		
	Force de maintien perpendiculaire	Force de maintien parallèle
Verre	200 kg/440 lbs	200 kg/440 lbs
Carreau en céramique	200 kg / 440 lbs	200 kg / 440 lbs

AVIS : Lorsque le niveau du vide descend en dessous de -0,55 bar (-55 kPa), le OTTOVAC redémarre automatiquement la pompe (lorsque cette dernière est allumée), ce qui permet d'atteindre la pression requise pour l'utilisation.

ÉTENDUE DE LA LIVRAISON

AVIS : L'étendue exacte de la livraison peut changer, mais elle comprendra toujours les articles énumérés ci-dessous. Si la livraison contient des articles supplémentaires, ceux-ci seront énumérés séparément.

ÉTENDUE DE LA LIVRAISON DE BASE DU OTTOVAC :

- Dispositif OTTOVAC
- Mallette de transport
- Manuel d'utilisateur

ÉLÉMENTS DE L'OUTIL ①

- | | |
|--|--------------------------------|
| A. Bouton de relâchement de la pression | E. Languette de relâchement |
| B. Bouton d'alimentation
MARCHE / ARRÊT | F. Compartiment de la batterie |
| C. Bouton de relâchement du
compartiment de la batterie | G. Voyant d'indication |
| D. Vacuomètre | |

SÉCURITÉ

AVERTISSEMENTS DE SÉCURITÉ GÉNÉRAUX POUR L'OUTIL ÉLECTRIQUE

⚠ AVERTISSEMENT : Lire tous les avertissements de sécurité, instructions, illustrations et spécifications fournis avec cet outil électrique. Le non-respect de toutes les instructions énumérées ci-dessous peut entraîner une décharge électrique, un incendie et / ou des blessures corporelles graves. **Conserver tous les avertissements et instructions pour toute référence ultérieure.**

Le terme « outil électrique » dans les avertissements fait référence à l'outil électrique fonctionnant sur secteur (câblé) ou à l'outil électrique fonctionnant sur batterie (sans fil).

1) SÉCURITÉ DE LA ZONE DE TRAVAIL

- Garder la zone de travail propre et bien éclairée.** Les plans de travail encombrés et les zones sombres favorisent des accidents.
- Ne pas exploiter les outils électriques dans une atmosphère explosive, par exemple en présence de liquides, de gaz ou de poussières inflammables.** Les outils électriques produisent des étincelles qui peuvent enflammer la poussière ou les vapeurs.

- Garder les enfants et les spectateurs à l'écart lors du service d'un outil électrique.** Les inattentions peuvent causer une perte du contrôle.

2) SÉCURITÉ ÉLECTRIQUE

- Les fiches des outils électriques doivent correspondre à la prise. Ne jamais modifier la fiche de quelque façon que ce soit. Ne pas utiliser d'adaptateur avec des outils électriques mis à la terre (à la masse).** Des fiches non modifiées et des prises adaptées réduiront le risque de décharge électrique.
- Éviter tout contact corporel avec des surfaces mises à la terre ou à la masse, comme les tuyaux, les radiateurs, les cuisinières et les réfrigérateurs.** Il existe un risque accru de décharge électrique si le corps est mis à la masse.
- Ne pas exposer les outils électriques à la pluie ou à des conditions humides.** La pénétration d'eau dans un outil électrique augmente le risque de décharge électrique.
- Ne pas mal utiliser le câble. Ne jamais utiliser le câble pour porter, tirer ou débrancher l'outil électrique. Garder le câble à l'écart de la chaleur, de l'huile, des bords coupants ou des pièces mobiles.** Des câbles endommagés ou emmêlés augmentent le risque de décharge électrique.

- e. **Lors de l'exploitation d'un outil électrique à l'extérieur, utiliser une rallonge adaptée à une utilisation en extérieur.** L'utilisation d'un câble adapté à une utilisation en extérieur réduit le risque de décharge électrique.
- f. **Si l'exploitation d'un outil électrique à un endroit humide est inévitable, utiliser une alimentation protégée par un dispositif différentiel à courant résiduel (DDR).** L'utilisation d'un DDR réduit le risque de décharge électrique.
- c. **Empêcher tout démarrage involontaire. S'assurer que l'interrupteur soit en position d'arrêt avant de connecter l'outil à une source d'alimentation et / ou à la batterie et de le prendre en main ou de le transporter.** Porter les outils électriques avec le doigt sur l'interrupteur ou mettre sous tension les outils électriques dont l'interrupteur sur marche favorisent les accidents.
- d. **Retirer toute clé de réglage ou clé à molette avant d'allumer l'outil électrique.** Une clé à molette ou une clé laissée sur une pièce rotative de l'outil électrique peut entraîner des blessures corporelles.

3) SÉCURITÉ PERSONNELLE

- a. **Rester vigilant, veiller à ce que l'on fait et faire preuve de bon sens lors de l'exploitation d'un outil électrique. Ne pas utiliser un outil électrique en cas de fatigue ou sous l'influence de drogues, d'alcool ou de médicaments.** Un instant d'inattention lors de l'exploitation d'outils électriques peut entraîner des blessures corporelles graves.
- b. **Utiliser des équipements de protection individuelle. Toujours porter des lunettes de protection.** Des équipements de protection tels qu'un masque anti-poussière, des chaussures de sécurité antidérapantes, un casque ou des protections auditives utilisés dans des conditions appropriées réduiront les blessures corporelles.
- e. **Ne pas dépasser. Garder un bon pied et un bon équilibre à tout moment.** Cela permet de mieux contrôler l'outil électrique dans des situations inattendues.
- f. **S'habiller correctement. Ne pas porter de vêtements amples ni de bijoux. Garder les cheveux et les vêtements à distance des pièces mobiles. Les vêtements amples, les bijoux ou les cheveux longs peuvent s'accrocher dans les pièces mobiles.**

- g. **Si des dispositifs sont prévus pour la connexion des installations d'extraction et de collecte des poussières, s'assurer qu'ils soient connectés et utilisés correctement.**

L'élimination de la poussière peut réduire les dangers liés à la poussière.

- h. **Ne pas devenir sûr de soi de par la connaissance acquise par l'utilisation fréquente des outils et ainsi ignorer les principes de sécurité de ces derniers.** Un geste imprudent peut causer des blessures graves en une fraction de seconde.

4) UTILISATION ET ENTRETIEN DES OUTILS ÉLECTRIQUES

- a. **Ne pas forcer sur l'outil électrique. Utiliser le bon outil électrique pour l'application.** L'outil électrique approprié effectuera le travail mieux et de manière plus sûre, au rythme pour lequel il a été conçu.
- b. **Ne pas utiliser l'outil électrique s'il est difficile d'allumer et d'éteindre l'interrupteur.** Tout outil électrique qui ne peut pas être contrôlé par l'interrupteur est dangereux et doit être réparé.
- c. **Déconnecter la fiche de la source d'alimentation et / ou retirer la batterie, si elle est amovible, de l'outil électrique avant d'effectuer tout réglage, de changer les accessoires ou de ranger les outils électriques.** Ces mesures de sécurité préventives réduisent le risque de démarrage accidentel de l'outil électrique.
- d. **Ranger les outils électriques à l'arrêt hors de portée des enfants et ne pas autoriser des personnes non familiarisées avec l'outil électrique ou ces instructions d'exploiter ce dernier.** Les outils électriques sont dangereux entre les mains d'utilisateurs non formés.
- e. **Maintenir les outils électriques. Vérifier que les pièces mobiles ne soient pas mal alignées ou coincées, qu'elles ne soient pas cassées et qu'aucune autre condition ne risque d'affecter l'exploitation de l'outil électrique. S'il est endommagé, faire réparer l'outil électrique avant de l'utiliser.** De nombreux accidents sont causés par des outils électriques mal maintenus.
- f. **Garder les outils tranchants affûtés et propres.** Des outils tranchants correctement maintenus et aux bords tranchants affûtés sont moins susceptibles de se coincer et sont plus faciles à contrôler.
- g. **Utiliser l'outil électrique, les accessoires et les embouts, etc. conformément à ces instructions, en tenant compte des conditions de travail et du travail à effectuer.** L'utilisation de l'outil électrique pour des opérations différentes de celles prévues peut entraîner une situation dangereuse.
- h. **Garder les poignées et les surfaces de préhension sèches, propres et exemptes d'huile et de graisse.** Les poignées et les surfaces de préhension glissantes ne permettent pas de manipuler et de contrôler l'outil en toute sécurité dans des situations inattendues.

5) UTILISATION ET ENTRETIEN DES OUTILS À BATTERIE

- a. **Recharger uniquement avec le chargeur spécifié par le fabricant.** Un chargeur approprié pour un type de batterie peut créer un risque d'incendie lorsqu'il est utilisé pour une autre batterie.
- b. **N'utiliser les outils électriques qu'avec la batterie spécifiquement désignée.** L'utilisation de toute autre batterie peut entraîner un risque de blessure et d'incendie.
- c. **Lorsque la batterie n'est pas utilisée, la garder à l'écart d'autres objets métalliques, comme des trombones, des pièces de monnaie, des clés, des clous, des vis ou d'autres petits objets métalliques, qui peuvent établir une connexion d'une borne à l'autre.** Court-circuiter les bornes de la batterie peut causer des brûlures ou un incendie.
- d. **Dans des conditions abusives, le liquide peut être éjecté de la batterie ; éviter tout contact. En cas de contact accidentel, rincer à l'eau. Si le liquide entre en contact avec les yeux, consulter en plus un médecin.** Le liquide éjecté de la batterie peut causer des irritations ou des brûlures.
- e. **Ne pas utiliser une batterie ou un outil endommagé ou modifié.** Les batteries endommagées ou modifiées peuvent présenter un comportement imprévisible et entraîner un incendie, une explosion ou un risque de blessure.
- f. **Ne pas exposer une batterie ou un outil au feu ou à une température excessive.** L'exposition au feu ou à une température supérieure à 130 °C peut causer une explosion.
- g. **Suivre toutes les instructions de charge et ne pas charger la batterie ou l'outil en dehors de la plage de température spécifiée dans les instructions.** Une charge inappropriée ou à des températures hors de la plage spécifiée peut endommager la batterie et augmenter le risque d'incendie.

6) ENTRETIEN

- a. **Faire entretenir l'outil électrique par un réparateur qualifié en utilisant uniquement des pièces de rechange identiques.** Cela permet de garantir la sécurité de l'outil électrique.
- b. Ne jamais réparer une batterie endommagée. L'entretien de la batterie ne doit être effectué que par le fabricant ou des prestataires de services agréés.

AVERTISSEMENTS DE SÉCURITÉ POUR LE DISPOSITIF DE LEVAGE À VIDE

- a. **Ne pas essayer délibérément d'arracher la charge avec une force extrême.** Il y a un risque que la charge écrase les pieds et les mains et endommage l'objet et l'outil.
- b. **Ne pas soulever des objets pesant plus de 200 kg (440 lbs).** Il y a un risque que l'objet se détache par son poids.
- c. **Risque que la charge écrase les pieds et les mains et endommage l'objet et l'outil.** Ne pas secouer l'outil lors du levage, du déplacement et du placement des objets. Ne pas balancer ou secouer la charge lors du levage, du déplacement et du placement des objets. Ne pas utiliser l'outil lorsque le joint est usé. Soulever et porter la charge à vitesse uniforme, sans mouvements brusques et forts.
- d. **Ne pas utiliser l'outil lorsque la batterie est faible.** Il y a un risque de blessure et de dommage aux matériaux soulevés.
- e. **Ne pas fixer l'outil sur des surfaces présentant des flaques d'eau visibles.** Les composants internes ne sont pas étanches. Si de l'eau est aspirée dans les conduits d'air, cela peut causer des dommages permanents à l'outil. Le OTTOVAC n'est pas étanche ; il faut donc faire preuve d'une extrême prudence lors de son utilisation sous la pluie ou dans des conditions humides.
- f. **Ne pas laisser tomber l'outil d'une hauteur supérieure à 1,5 mètre au-dessus du sol (niveau de la poitrine).** En cas de chute accidentelle, vérifier que le OTTOVAC ne soit pas endommagé.
- g. **Ne pas placer d'objets lourds sur l'outil.**
- h. **Pour éviter toute surchauffe, ne pas couvrir l'outil.**
- i. **S'assurer que le bouton d'alimentation MARCHÉ / ARRÊT soit en position d'arrêt avant de transporter l'outil et de le ranger.** Veiller à ce que l'outil ne soit pas allumé accidentellement.
- j. **AVIS :** En raison de la pression élevée créée par le OTTOVAC, nous recommandons fortement de ne pas essayer de fixer le OTTOVAC sur du verre d'une épaisseur inférieure à 6 mm. El vidrio con un grosor inferior a 6 mm podría dañarse.

- k. Le OTTOVAC n'est pas conçu ni destiné pour grimper ou sécuriser des personnes de quelque manière que ce soit. L'utilisation de ce produit pour grimper ou tout autre usage non prévu peut entraîner des blessures ou la mort.
- l. Avant chaque utilisation, s'assurer que la ventouse soit lisse, propre, non endommagée et sans fissure.
- m. Nettoyer régulièrement la ventouse avec de l'alcool à brûler ou d'autres nettoyeurs non agressifs.
- n. S'assurer que la surface / l'objet à soulever soit fait d'un matériau non poreux. En outre, la surface doit être propre, sèche et exempte d'huiles et de graisses.
- o. Sur les surfaces rugueuses ou poreuses, la capacité de maintien diminue ou est inexistante.
- p. Ne pas utiliser d'objets pointus pour détacher le dispositif de levage par aspiration de la surface car cela endommagerait la ventouse.
- q. Le dispositif de levage par aspiration ne doit être utilisé que par des personnes expérimentées ou supervisées par une personne expérimentée dans la manipulation de cet outil.
- r. Toujours tester le fonctionnement du dispositif de levage par aspiration avant de l'utiliser. Inspecter la poignée si elle ne présente pas de bosse ou de fissure. Inspecter le coussinet en caoutchouc si l'y a pas de glaçure, d'entailles ou d'irrégularités extrêmes.
- s. OTTOVAC ne doit être utilisé que pour soulever, porter et maintenir des objets pendant une courte période. Toutefois, en cas de fixation prolongée, vérifier régulièrement le vacuomètre  pour assurer une prise ferme.
- t. OTTOVAC est un outil manuel et ne doit pas être utilisé comme une grue, un palan ou autre. Ranger OTTOVAC à plat lorsqu'il n'est pas utilisé, dans sa boîte de rangement d'origine.
- u. Avant toute utilisation, toujours vérifier que les coussinets en caoutchouc ne perdent pas leur capacité d'aspiration en raison d'une réduction de l'élasticité due à un âge, une utilisation, une maintenance, un stockage, etc. excessif. Les coussinets en caoutchouc qui sont endommagés ou qui n'ont pas de capacité d'aspiration suffisante doivent être remplacés. Ne jamais utiliser OTTOVAC avec des coussinets en caoutchouc endommagés ou une capacité d'aspiration insuffisante !

- v. Ne pas dépasser la capacité de levage indiquée. Les températures froides, l'humidité et la pollution, les ventouses mal traitées ou même endommagées, ou l'utilisation sur des matériaux autres que le verre et les matériaux lisses, plats et non poreux peuvent réduire considérablement la capacité de maintien.
- w. Ne pas placer la face de la ventouse contre des surfaces qui pourraient endommager les bords d'étanchéité.
- x. Ne pas toucher la languette de relâchement **E** ou le bouton de relâchement de la pression **A** lors du levage. Ne pas utiliser de solvants, d'essence ou d'autres produits chimiques agressifs sur la ventouse.

Si la force d'étanchéité OTTOVAC commence à diminuer visiblement alors que la batterie est complètement chargée, vérifier que le joint en caoutchouc ne soit pas usé ou endommagé. Ne pas essayer de soulever quoi que ce soit avec OTTOVAC avant d'avoir remplacé le joint.

! AVERTISSEMENT : Le poids peut tomber sans avertissement lorsque les précautions de sécurité ne sont pas respectées ! Le OTTOVAC crée un vide puissant. En cas de rupture du joint, de dépassement du poids autorisé ou de tout autre facteur entraînant un relâchement spontané par pression négative ; ce type de défaut se produira de manière soudaine et absolue sans aucune indication sensorielle ni avertissement. L'on ne remarquera pas que le poids se détache et il n'y aura aucune possibilité de l'arrêter ou de le rattraper. Cela est très dangereux, surtout avec des charges lourdes. Par conséquent, toutes les précautions de sécurité doivent être respectées au maximum.

EXPLICATION DES SYMBOLES UTILISÉS SUR L'OUTIL

- ② Lire le manuel d'utilisateur avant utilisation
- ③ Porter des chaussures et des gants de protection
- ④ Ne pas éliminer l'outil avec les déchets ménagers

ÉMISSIONS SONORES / VIBRATIONS

- Niveau de pression acoustique pondéré A $L_{pA} = 79,4$ dB(A), incertitude $K = 3$ dB(A). Niveau de puissance acoustique pondéré A $L_{wA} = 71,4$ dB(A), incertitude $K = 3$ dB(A).
- Valeur totale de vibration = $1,240$ m/s², incertitude $K = 0,11$ m/s². La valeur totale de vibration déclarée a été mesurée conformément à une méthode d'essai standard et peut être utilisée pour comparer un outil avec un autre. La valeur totale de vibration déclarée peut également être utilisée dans une évaluation préliminaire de l'exposition.

! AVERTISSEMENT : L'émission de vibration lors de l'utilisation réelle de l'outil électrique peut différer de la valeur totale déclarée en fonction des modes d'utilisation de l'outil. Il est nécessaire d'identifier les mesures de sécurité pour protéger l'utilisateur, basées sur une estimation d'exposition dans les conditions réelles d'utilisation (en tenant compte de toutes les parties du cycle d'exploitation, comme les temps d'arrêt et de fonctionnement de l'outil, en plus du temps de déclenchement).

TRANSPORT

Le OTTOVAC n'est pas livré avec les batteries. Ceci est fait pour réduire les risques de danger lors de l'expédition du dispositif.

EXPLOITATION

TECHNIQUES DE LEVAGE

- Planifier à l'avance. Il faut connaître ce que l'on soulève et comment il faut le soulever. Il faut également être conscient du poids de l'objet. Déterminer s'il est possible de soulever l'objet soi-même en toute sécurité ou non. S'assurer que la zone de travail soit plane, sèche et exempte de débris.

- Vérifier son trajet. S'assurer que le trajet de levage soit dégagé. Retirer tout danger de trébuchement ou débris.
Vérifier l'absence de toute surface humide ou glissante.
- Utiliser un équipement ergonomique. Utiliser des dispositifs d'aide au levage tels qu'un chariot élévateur à fourche, une remorque, une charrette, un diable ou un palan.
- S'assurer d'être formé avant d'utiliser l'équipement.
- Obtenir de l'aide en cas de besoin. Lors du levage de charges encombrantes ou lourdes, utiliser un système de levage à deux personnes. Veiller à soulever en même temps et à maintenir la charge à niveau.
- Porter les chaussures et les gants de protection.
 - ! Utiliser cette technique de levage de base pour les petits objets lorsqu'il est possible d'enjamber la charge et adopter une posture large.
 1. Se rapprocher le plus possible de l'objet.
 2. Adopter une posture large, avec un pied devant et l'autre sur le côté de l'objet pour un bon équilibre.
 3. Garder le dos droit, pousser les fesses vers l'extérieur. Utiliser les jambes et les hanches pour se baisser vers l'objet.
 4. Déplacer l'objet aussi proche que possible.
 5. Poser la main (du même côté du corps que le pied avant) sur le côté de l'objet le plus éloigné que possible de soi-même.
 6. Lors du levage de la charge, en tenant le OTTOVAC d'une main, sécuriser la charge avec l'autre main.
 7. Se préparer à soulever des charges en serrant les muscles abdominaux, en regardant vers l'avant et vers le haut, et en maintenant un dos droit et solide.
 - ! Ne pas retenir sa respiration lors du levage. Ne pas plier ou tordre sa taille. Ne pas se servir d'une prise partielle (1 ou 2 doigts). Ne pas gêner la vue lors du transport. Ne pas faire de mouvements brusques ou de levages rapides. Ne pas serrer les doigts ou les orteils.
 - 8. Soulever lentement et suivre avec la tête et les épaules. Tenir la charge près de son corps. Soulever en poussant sur les jambes, le dos droit, et expirer lors du levage. Pivoter sur les pieds pour éviter les torsions.

EXPLOITATION DU OTTOVAC

1. Positionner fermement le OTTOVAC contre la surface de l'objet à soulever.
2. Appuyer sur le bouton d'alimentation MARCHÉ / ARRÊT **(B)** pour allumer le moteur et créer un vide sur la surface de l'objet à soulever. Le voyant d'indication **(G)** clignote en vert lorsque le moteur est allumé. Le vide sera créé en quelques secondes.
3. Lorsque le capteur détecte que la pression maximale est atteinte, la pompe s'arrête automatiquement. Pour que la pompe automatique fonctionne, s'assurer que le moteur soit allumé (le voyant d'indication est vert en permanence) lorsque les objets sont soulevés.
4. À la fin, appuyer sur le bouton d'alimentation MARCHÉ / ARRÊT **(B)** pour arrêter le moteur.
5. Appuyer sur le bouton de relâchement de la pression **(A)** pour mettre fin au vide et relâcher l'objet.

⚠ AVERTISSEMENT : Lorsque les batteries sont faibles, le voyant d'indication clignote en vert et en rouge. Lorsque les batteries sont faibles, l'utilisation du OTTOVAC peut entraîner des blessures et endommager les matériaux soulevés. Il est conseillé de vérifier que les batteries soient entièrement chargées avant d'utiliser le OTTOVAC.

INSERTION ET CHANGEMENT DE LA BATTERIE **(5)**

1. Appuyer sur le bouton de relâchement du compartiment de la batterie **(C)** pour relâcher le compartiment de la batterie **(F)**.
2. Insérer 4 x batteries alcalines AA (non fournies), conformément aux repères du compartiment de la batterie **(F)**. En cas de non-respect des marquages, le OTTOVAC ne fonctionnera pas.
3. Remettre le compartiment de la batterie chargé **(F)** dans le OTTOVAC.
4. Appuyer sur le bouton d'alimentation MARCHÉ / ARRÊT **(B)** pour allumer le OTTOVAC.

⚠ ATTENTION : Le compartiment de la batterie **(F)** ne s'éjecte pas automatiquement lorsqu'il n'y a pas de batteries. Appuyer sur le bouton de relâchement du compartiment de la batterie **(C)** et tirer sur le compartiment de la batterie **(F)** lors de l'insertion de batteries pour la première fois.

⚠ AVERTISSEMENT : Lorsque les batteries sont faibles, l'utilisation du OTTOVAC peut entraîner des blessures et endommager les matériaux soulevés.

 **AVERTISSEMENT** : N'utiliser que des batteries d'origine des grandes marques.

 **AVERTISSEMENT** : Retirer les batteries lorsque le dispositif n'est pas utilisé afin d'éviter une fuite des batteries et la corrosion du circuit imprimé.

EXPLICATION DES INDICATEURS VISUELS

- **Voyant d'indication rouge** : le OTTOVAC est équipé d'un système de protection thermique pour prolonger sa durée de vie. Si la température du moteur / PCBA est comprise entre 50 et 60 °C, le voyant rouge clignote rapidement et le dispositif fonctionne normalement. Toutefois, si la température dépasse 60 °C, un voyant rouge permanent s'allume et le OTTOVAC ne fonctionne pas.
- **Voyant d'indication vert** : le voyant clignote en vert lorsque la pression augmente et atteint sa capacité maximale. Le voyant sera allumé en vert permanent lorsque la pression atteint sa capacité maximale (lorsque le bouton d'alimentation MARCHE / ARRÊT est sur MARCHE).
- **Voyant d'indication clignotant en vert et en rouge** : si les batteries sont faibles, le voyant d'indication clignote en vert et en rouge.

MAINTENANCE

 **ATTENTION** : Le OTTOVAC ne doit en aucun cas être ouvert pour être réparé ou pour toute autre raison par une personne autre qu'un technicien du service après-vente agréé par Nemo Power Tools Ltd. L'ouverture du OTTOVAC entraînera l'annulation de la garantie du fabricant.

- Toujours garder le coussinet en caoutchouc propre et exempt d'huile ou de graisse. Nettoyer régulièrement la ventouse avec de l'alcool à brûler ou d'autres nettoyeurs non agressifs.
- Pour préserver son élasticité, ne pas exposer le coussinet en caoutchouc à la lumière directe du soleil pendant des périodes excessives.
- Si le OTTOVAC ne fonctionne pas correctement, la face de la ventouse est peut-être sale ou la ventouse nécessite un entretien. Dans ce cas, prière de contacter notre service client ou un concessionnaire agréé pour obtenir de l'aide.

REPLACEMENT DU FILTRE À AIR 7

Le filtre doit être remplacé lorsqu'il est très usé ou déchiré (jugement par le client). Ceci est déterminé par la façon dont le OTTOVAC est utilisé. Lors du levage de matériaux propres, le filtre tiendra plus longtemps que lorsqu'il est utilisé sur des matériaux sales / poussiéreux.

1. Retourner le OTTOVAC afin de voir la ventouse.
2. Utiliser la pointe d'un tournevis pour retirer le filtre.
3. Pousser le filtre de remplacement dans la plaque inférieure et le fixer à sa place.

DÉPANNAGE

En cas de questions concernant l'exploitation ou le dépannage du OTTOVAC, consulter les rubriques FAQ et dépannage sous www.GRABO.com.

ÉLIMINATION

Ne pas éliminer l'équipement électrique, les batteries, les accessoires et l'emballage dans les déchets ménagers, mais les éliminer en respectant la directive européenne 2012/19/CE relative aux déchets d'équipements électriques et électroniques et sa mise en œuvre conformément à la législation nationale. Les équipements électriques arrivés en fin de vie doivent être collectés séparément et remis à un établissement de recyclage compatible avec l'environnement. Le symbole DEEE 4 le rappellera lorsqu'il faudra l'éliminer.

DÉCLARATION DE CONFORMITÉ

Nous déclarons sous notre seule responsabilité que ce produit, OTTOVAC PAR GRABO®, n° de modèle OTTOVAC-V1 (OV-V1), est conforme aux normes et aux documents normalisés suivants : EN ISO 12100:2010 ; EN 60204-1:2018 ; EN ISO 13849-1:2015 et EN ISO 14120:2015, conformément aux dispositions des directives 2006/42/CE et 2014/35/UE.

Dossier technique de : Nemo Power Tools

Nom : Nimo Rotem

Date : 5 janvier 2022

Signature

VIM0

OTTOVAC DE GRABO®

INTRODUCCIÓN

El OTTOVAC es un elevador de vacío eléctrico portátil diseñado para elevar y mover el cristal y cualquier otro material que tenga una superficie lisa, plana y no porosa. El OTTOVAC tiene un sensor de presión incorporado con una función de arranque/parada automática. Cuando el vacío en la base de la ventosa alcanza -55 kPa, la bomba se detiene automáticamente tras un intervalo de tres segundos. Cuando el nivel de vacío cae por debajo de -55 kPa, la bomba se reinicia automáticamente, alcanzando la presión requerida durante el funcionamiento. El OTTOVAC no está diseñado para:

- escalar ni para soportar el peso de una persona. Este producto no está diseñado ni diseñado para subir o soportar el peso de una persona. El uso de este producto para escalar o para cualquier otro fin no previsto puede provocar lesiones o la muerte
 - levantar, mover o colocar objetos compuestos de materiales muy porosos, blandos/flexibles, y que se desmoronan, tales como cajas simples de cartón, espuma estilizadora, adoquines secos, arena comprimida, o hormigón de mala calidad.
- ! Lea atentamente este manual de instrucciones antes de utilizar el producto y consérvelo por si necesitara consultarlo en el futuro 

ESPECIFICACIONES TÉCNICAS

Elevador de vacío eléctrico	OTTOVAC
Modelo	OTTOVAC-V1(OV-V1)
Baterías	Alcalinas AA 1,5 V (x 4)
Tensión de servicio	6 V
Potencia nominal	6 W
Ciclos de funcionamiento	1.500 ciclos ON-OFF de 10 segundos
Vida útil de la bomba	> 10.000 ciclos de ENCENDIDO y APGADO, más de 800 horas continuas
Caudal de aire nominal	4 l/min
Tasa de vacío máxima	-0.7 bares (-70 kPa)
Capacidad máxima de elevación	200 kg/440 lbs
Largo x ancho x alto	200 x 200 x 90 mm

Peso neto (con batería)	1,2 kg (2,6 lbs)
Temperatura de funcionamiento	0–60°C (32–140°F)

⚠ ADVERTENCIA: Lea todas las advertencias e instrucciones de seguridad y consérvelas para para futuras consultas. El incumplimiento de estas advertencias puede originar problemas graves y daños en el equipo.

Capacidad de elevación OTTOVAC

AVISO: El OTTOVAC se ha probado con una carga máxima de 200 kg (440 lbs) con la máxima fuerza de elevación en condiciones de prueba ideales. ¡Sin embargo, esta cifra de peso de prueba es el punto de ruptura en condiciones óptimas de pruebas en laboratorio y nunca debe alcanzarse en aplicaciones reales!

Las normativas locales pueden exigir que se utilicen diferentes márgenes de seguridad, la Carga Máxima de Utilización (CMU) oficial del dispositivo se establece en 100 kg (220 lbs) basado en una relación 2:1 y 66 kg (145 lbs) en una relación 3:1 para una superficie no porosa. El límite de Carga Máxima de Utilización de 100 kg (220 lbs) es el 50% de la fuerza de elevación máxima probada y 66 kg (145 lbs) es el 33% de la fuerza de elevación máxima probada en condiciones ideales (200 kg/440 lbs), este límite debe respetarse cuando se trabaje en países en los que se aplique el margen de seguridad de 2:1 y 3:1. Utilice la siguiente tabla para calcular los valores de elevación seguros:



CMU: proporción 2:1 de 100 kg (220 lbs), proporción 3:1 de 66 kg (145 lbs) en superficies no porosas

IMPORTANTE: La fuerza de elevación depende en gran medida de la superficie elevada y de factores como la temperatura, la altitud (presión ambiental) entre otros.

Compruebe siempre la presión indicada en el vacuómetro OTTOVAC y no se base únicamente en la tabla de fuerzas de elevación máximas estimadas al elevar diferentes materiales, ya que diferentes factores relacionados con su aplicación específica pueden reducir las capacidades de elevación del dispositivo.

Fuerzas de elevación máximas estimadas probadas en diferentes materiales		
	Fuerza de retención perpendicular	Fuerza de retención paralela
Vidrio	200 kg/440 lbs	200 kg/440 lbs
Baldosas de cerámica	200 kg/440 lbs	200 kg/440 lbs

AVISO: Cuando el nivel de vacío desciende por debajo de -0.55 bares (-55 kPa), el OTTOVAC arrancará automáticamente la bomba (cuando esta se encienda), logrando así la presión necesaria para su uso.

ALCANCE DE SUMINISTRO

AVISO: El alcance exacto de suministro puede variar, pero siempre contendrá los artículos enumerados a continuación. Si la entrega contiene artículos adicionales, se enumerarán por separado.

OTTOVAC ALCANCE DE SUMINISTRO:

- Dispositivo OTTOVAC
- Manual del operador
- Funda de transporte

ELEMENTOS DE LA HERRAMIENTA ①

- | | |
|--|--------------------------------|
| A. Botón de liberación de presión | E. Lengüeta de liberación |
| B. Botón de ENCENDIDO/APAGADO | F. Compartimento de la batería |
| C. Botón de liberación del compartimento de la batería | G. Indicador luminoso |
| D. Indicador de vacío | |

SEGURIDAD

ADVERTENCIAS GENERALES DE SEGURIDAD DE LA HERRAMIENTA ELÉCTRICA

⚠ ADVERTENCIA: Lea todas las advertencias de seguridad, instrucciones, ilustraciones y especificaciones que se proporcionan. Si no se siguen todas las instrucciones que se indican a continuación, se pueden producir descargas eléctricas, incendios y/o lesiones personales graves.

Conserve todas las advertencias e instrucciones para futuras consultas.

El término «herramienta eléctrica» en las advertencias se refiere a su herramienta eléctrica (con cable) o a una herramienta eléctrica (sin cable) accionada por batería.

1) SEGURIDAD EN EL ÁREA DE TRABAJO

- a. **Mantenga su área de trabajo limpia y bien iluminada.** Los bancos desordenados y las áreas oscuras propician los accidentes.
- b. **No utilice las herramientas eléctricas en una atmósfera explosiva, como en presencia de líquidos, gases o polvo inflamables.** Las herramientas eléctricas crean chispas que pueden encender polvo o vapores.
- c. **Mantenga alejados a los niños y a los transeúntes mientras opera una herramienta eléctrica.** Las distracciones pueden hacer que usted pierda el control de la herramienta.

2) SEGURIDAD ELÉCTRICA

- a. **Los enchufes de la herramienta eléctrica deben coincidir con la toma de corriente. Nunca modifique el enchufe. No utilice ningún enchufe adaptador con herramientas eléctricas conectadas a tierra.** Los enchufes sin modificar y las tomas correspondientes reducirán el riesgo de descarga eléctrica.
- b. **Evite el contacto de la carrocería con superficies con toma de tierra o con conexión a tierra, como tubos, radiadores, tuberías y refrigeradores.** Existe mayor riesgo de sufrir una descarga eléctrica cuando su cuerpo está en contacto con tierra.
- c. **No exponga las herramientas eléctricas a la lluvia o a condiciones húmedas.** La entrada de agua en una herramienta eléctrica aumentará el riesgo de descarga eléctrica.
- d. **No abuse del cable. No utilice nunca el cable para transportar, tirar o desconectar la herramienta eléctrica. Mantenga el cable alejado del calor, el aceite, los bordes afilados o las piezas móviles.** Los cables dañados o enredados aumentan el riesgo de descarga eléctrica.

- e. **Cuando utilice una herramienta eléctrica en exteriores, utilice un cable alargador adecuado para su uso en exteriores.** El uso de un cable adecuado para uso en exteriores reduce el riesgo de descarga eléctrica.
- f. **Si es inevitable utilizar una herramienta eléctrica en un lugar húmedo, utilice una fuente de alimentación protegida por el dispositivo de corriente residual (RCD).** El uso de un RCD reduce el riesgo de descarga eléctrica.
- c. **Evite que se ponga en marcha de manera involuntaria. Asegúrese de que el interruptor está en la posición de apagado antes de conectarlo a una fuente de alimentación y/o a la batería y de coger o transportar la herramienta.** Llevar herramientas eléctricas con el dedo en el interruptor o energizar herramientas eléctricas que tienen el interruptor encendido puede provocar accidentes.
- d. **Retire cualquier llave de ajuste o llave inglesa antes de encender la herramienta eléctrica.** Una llave inglesa o una llave colocada en una parte giratoria de la herramienta eléctrica pueden provocar lesiones corporales.

3) SEGURIDAD PERSONAL

- a. **Manténgase alerta, fíjese en lo que está haciendo y use el sentido común cuando esté utilizando una herramienta mecánica. Bajo ninguna circunstancia use la herramienta eléctrica cuando se sienta fatigado o o bajo la influencia de drogas, alcohol o medicamentos.** Un momento de distracción mientras esté utilizando una herramienta eléctrica puede provocar lesiones corporales graves.
- b. **Use un equipo de protección personal. Utilice siempre protección ocular.** El equipo de protección, como una máscara antipolvo, zapatos de seguridad antideslizantes, un casco rígido o protección auditiva que se utiliza para las condiciones adecuadas, reducirá las lesiones corporales.
- e. **No se extralimite. Mantenga la postura y el equilibrio en todo momento.** Esto hace posible tener un mejor control de la herramienta eléctrica en situaciones inesperadas.
- f. **Vístase apropiadamente. No use ropa holgada ni joyas. Mantenga su cabello, ropa y guantes alejados de las piezas móviles. Los paños sueltos, las joyas o el cabello largo pueden quedar atrapados en las piezas móviles.**

- g. **En caso de que se proporcionen dispositivos para la conexión de instalaciones de extracción y recogida de polvo, asegúrese de que estén conectados y que se utilicen correctamente.** La eliminación del polvo puede reducir los peligros relacionados con el polvo.
- h. **No permita que la familiaridad obtenida con el uso frecuente de herramientas le permita volverse complaciente e ignorar los principios de seguridad de las herramientas.** Una acción descuidada puede causar lesiones graves en una fracción de segundo.
- c. **Desconecte el enchufe de la fuente de alimentación y/o extraiga la batería, si es desmontable, de la herramienta eléctrica antes de realizar ajustes, cambiar accesorios o almacenar herramientas eléctricas.** Estas medidas preventivas de seguridad reducen el riesgo de que la herramienta se encienda accidentalmente.
- d. **Guarde las herramientas eléctricas inactivas fuera del alcance de los niños y no permita que las personas que no estén familiarizadas con la herramienta eléctrica o con estas instrucciones operen la herramienta.** Las herramientas eléctricas son peligrosas en manos de usuarios inexpertos.

4) USO Y CUIDADO DE LA HERRAMIENTA ELÉCTRICA

- a. **No fuerce la herramienta eléctrica. Utilice la herramienta eléctrica adecuada para su aplicación.** La herramienta eléctrica correcta hará el trabajo mejor y con mayor seguridad a la velocidad para la que fue diseñada.
- b. **No utilice la herramienta eléctrica si el interruptor no se enciende y apaga fácilmente.** Cualquier herramienta eléctrica que no pueda controlarse con el interruptor es peligrosa y debe repararse.
- e. **Mantenga las herramientas eléctricas en buenas condiciones. Compruebe si hay desalineación o atascamiento de piezas móviles, rotura de piezas y cualquier otra condición que pueda afectar el funcionamiento de la herramienta eléctrica. Si está dañada, haga reparar la herramienta eléctrica antes de usarla.** Muchos accidentes son causados por herramientas eléctricas mal mantenidas.
- f. **Mantenga las herramientas de corte afiladas y limpias.** Las herramientas de corte debidamente mantenidas con bordes cortantes afilados tienen menos probabilidades de atascarse y son más fáciles de controlar.

- g. **Utilice la herramienta eléctrica, los accesorios y las brocas, etc. de acuerdo con las instrucciones, teniendo en cuenta las condiciones de trabajo y el trabajo a realizar.** El uso de la herramienta eléctrica para operaciones diferentes a las previstas puede provocar una situación de peligro.
- h. **Mantenga las asas y las superficies de agarre secas, limpias y libres de aceite y grasa.** Las asas y superficies de agarre resbaladizas no permiten un manejo y control seguros de la herramienta en situaciones inesperadas.
- c. **Cuando la batería no esté en uso, manténgala alejada de otros objetos metálicos como clips, monedas, llaves, clavos, tornillos u otros objetos metálicos pequeños que puedan hacer una conexión de un terminal a otro.** Un cortocircuito en los terminales de la batería puede provocar quemaduras o un incendio.
- d. **En condiciones abusivas, se puede expulsar líquido de la batería; evite el contacto. Si se produce un contacto de manera accidental, enjuague con agua. Si el líquido entra en contacto con los ojos, busque además ayuda médica.** El líquido expulsado de la batería puede causar irritación o quemaduras.

5) USO Y CUIDADO DE LA HERRAMIENTA ELÉCTRICA

- a. **Recargue sólo con el cargador especificado por el fabricante.** Un cargador que sea adecuado para un tipo de batería puede crear un riesgo de incendio cuando se usa con otra batería.
- b. **Use herramientas eléctricas solo con baterías que hayan sido específicamente aprobadas.** El uso de cualquier otra batería puede crear riesgo de lesiones e incendio.
- e. **No utilice una batería o herramienta que esté dañada o haya sido modificada.** Las baterías dañadas o modificadas pueden exhibir un comportamiento impredecible ocasionando incendios, explosiones o riesgos de lesiones.
- f. **No exponga la batería ni la herramienta al fuego ni a una temperatura excesiva.** La exposición al fuego o a una temperatura superior a 130 °C puede provocar explosiones.

- g. **Siga todas las instrucciones de carga y no cargue la batería ni la herramienta fuera del rango de temperatura especificado en las instrucciones.** La carga incorrecta o a temperaturas fuera del rango especificado puede dañar la batería y aumentar el riesgo de incendio.
- c. **Existe el riesgo de que la carga aplaste los pies y las manos y dañe el objeto y la herramienta.** No agite la herramienta mientras levanta, mueve y coloca objetos. No balancee ni sacuda la carga mientras levanta, mueve y coloca objetos. No utilice la herramienta cuando la junta esté desgastada. Levante y transporte la carga a velocidad uniforme sin movimientos bruscos y fuertes.



6) SERVICIO

- a. **Que un técnico cualificado repare la herramienta eléctrica utilizando sólo piezas de repuesto idénticas.** Esto garantizará la seguridad de la herramienta eléctrica.
- b. Nunca realice el mantenimiento de una batería dañada. Del mantenimiento de la batería sólo debe encargarse el fabricante o los proveedores de servicios autorizados.
- d. **No utilice la herramienta mientras la carga de la batería esté baja.** Existe riesgo de lesiones y daños en los materiales que se van a levantar.
- e. **No fije la herramienta a superficies con acumulaciones de agua visibles.** Los componentes internos no son impermeables. Si el agua penetra en los conductos de aire, puede provocar daños permanentes en la herramienta. El OTTOVAC no es resistente al agua y, por lo tanto, debe extremarse la precaución al usarlo en condiciones de lluvia o humedad.

ADVERTENCIAS DE SEGURIDAD DEL DISPOSITIVO DE ELEVACIÓN POR VACÍO

- a. **No intente deliberadamente rasgar la carga con fuerza extrema.** Existe el riesgo de que la carga aplaste los pies y las manos y dañe el objeto y la herramienta.
- b. **No levante objetos que pesen más de 200 kg (440 lbs).** Existe el riesgo de que el peso se caiga.
- f. **No deje caer la herramienta desde alturas superiores a 1,5 metros sobre el suelo (nivel torácico).** Si el OTTOVAC cae por accidente, inspecciónelo para detectar posibles daños.
- g. **No coloque objetos pesados sobre la herramienta.**
- h. **Para evitar el sobrecalentamiento, no cubra la herramienta.**

- i. **Asegúrese de que el botón de ENCENDIDO/APAGADO esté en la posición de apagado antes de transportar la herramienta y cuando esté almacenada.** Tenga en cuenta que la herramienta no se enciende accidentalmente.
- j. **AVISO: Debido a la alta presión que se crea con el OTTOVAC , recomendamos que no intente colocar el OTTOVAC en vidrios de grosos inferior a 6 mm.** El vidrio con un grosor inferior a 6 mm podría dañarse.
- k. El OTTOVAC no está diseñado ni concebido para escalar o asegurar a las personas de ninguna manera. El uso de este producto para escalar o para cualquier otro fin no previsto puede provocar lesiones o la muerte
- l. Antes de cada uso, asegúrese de que la ventosa está lisa, limpia, sin daños y sin grietas.
- m. Limpie la ventosa regularmente con alcohol metílico u otro limpiador no agresivo.
- n. Asegúrese de que la superficie/objeto que se va a elevar está hecha de material no poroso. Además, la superficie debe estar limpia, seca y libre de aceites y grasas.
- o. En superficies rugosas o porosas, la capacidad de retención disminuye o no existe.
- p. No utilice objetos afilados para aflojar el elevador de succión de la superficie, ya que estos podrían dañar la ventosa.
- q. Utilice el elevador de succión únicamente si tiene experiencia o alguien con experiencia en el manejo de esta herramienta lo supervisa.
- r. Compruebe siempre el funcionamiento del elevador de succión antes de utilizarlo. Examine el mango para detectar posibles abolladuras o grietas. Examine la almohadilla de goma para ver si hay un exceso de esmalte, cortes o asperezas.
- s. El OTTOVAC sólo debe utilizarse para elevar, transportar y sostener objetos durante períodos de tiempo cortos. Sin embargo, si la fijación es prolongada, compruebe el vacuómetro  periódicamente para garantizar que el agarre sea firme.
- t. El OTTOVAC es una herramienta manual y no debe utilizarse como grúa, polipasto o similar. Cuando el OTTOVAC no se almacene en su funda de almacenamiento original, deberá colocarse en posición horizontal.

- u. Antes de su uso, compruebe siempre que las almohadillas de goma no hayan perdido su capacidad de succión debido a la reducción de su elasticidad por el envejecimiento, el uso, el mantenimiento, el almacenamiento, etc. Las almohadillas de goma que estén dañadas o no tengan suficiente capacidad de succión deben sustituirse. ¡No utilice nunca el OTTOVAC con almohadillas de goma dañadas o con una capacidad de succión insuficiente!
- v. No exceda la capacidad de elevación máxima. Las temperaturas frías, la humedad y la contaminación, las ventosas mal tratadas o incluso dañadas o su uso en materiales que no sean vidrio y materiales lisos y no porosos pueden reducir considerablemente la capacidad de sujeción.
- w. No coloque la cara de la ventosa contra superficies que puedan dañar los bordes de la junta.
- x. No toque la lengüeta de liberación  ni el botón de liberación de presión  durante la elevación. No utilice disolventes, gasolina u otros productos químicos agresivos en la ventosa.

Si la fuerza de la junta del OTTOVAC comienza a disminuir notablemente mientras la batería está completamente cargada, compruebe si la junta de goma

espuma está desgastada o dañada. No intente elevar nada con el OTTOVAC hasta que se haya sustituido la junta.

! ADVERTENCIA! ¡El peso puede descender sin previo aviso si no se mantienen las precauciones de seguridad! El OTTOVAC crea un fuerte vacío. En caso de que se rompa la junta o se supere el peso permitido o cualquier otro factor que haga que la presión negativa se desprenda espontáneamente, este tipo de fallo se producirá de forma muy repentina y absolutamente sin ninguna indicación sensorial o aviso. No notará que el peso se desacople y no habrá posibilidad de detenerlo o atraparlo. Esto es muy peligroso, especialmente cuando se trata de cargas pesadas. Por lo tanto, deben respetarse todas las precauciones de seguridad al máximo.

EXPLICACIÓN DE LOS SÍMBOLOS UTILIZADOS EN LA HERRAMIENTA

- ② Lea el manual del operador antes de usarlo
- ③ Use zapatos y guantes protectores
- ④ No deseche la herramienta junto con los residuos domésticos

EMISIÓN DE RUIDO/VIBRACIÓN

- Nivel De presión acústica ponderado A $L_{pA}=79,4$ dB(A), incertidumbre $K=3$ dB(A). Nivel de potencia acústica ponderado A $L_{wA}=71,4$ dB(A), incertidumbre $K=3$ dB(A).
 - Valor total de vibración $=1,240$ m/s^2 , incertidumbre $K=0,11$ m/s^2 . El valor total de vibración declarado se ha medido de acuerdo con un método de prueba estándar y puede utilizarse para comparar una herramienta con otra. El valor total de vibración declarado también puede utilizarse en una evaluación preliminar de la exposición.
- ! ADVERTENCIA:** La emisión de vibraciones durante el uso real de la herramienta de potencia puede diferir del valor total declarado en función de la forma en que se utilice la herramienta. Es necesario identificar las medidas de seguridad para proteger al operario basándose en una estimación de la exposición en las condiciones reales de uso (teniendo en cuenta todas las partes del ciclo de funcionamiento, como los momentos en los que la herramienta está apagada y cuando funciona en vacío, además del tiempo de disparo).

TRANSPORTE

El OTTOVAC no se suministra con baterías. Esto se hace para reducir el riesgo de peligros durante el envío del dispositivo.

FUNCIONAMIENTO

TÉCNICAS DE ELEVACIÓN

- Planifique con anticipación. Sepa lo que usted está levantando y cómo usted lo levantará. Tenga en cuenta el peso del objeto. Determine si es seguro o no levantar por su cuenta. Asegúrese de que el área de trabajo sea plana y esté seca y libre de residuos.

- Compruebe su ruta. Asegúrese de que el recorrido de elevación está despejado. Elimine cualquier obstáculo que pueda ser un peligro o suciedad. Compruebe si hay superficies mojadas o resbaladizas.
- Use equipos ergonómicos. Utilice ayudas de elevación, como una carretilla elevadora, una plataforma rodante, un carro, una carretilla manual o un elevador.
- Asegúrese de que ha recibido formación antes de utilizar el equipo.
- Pida ayuda cuando sea necesario. Al levantar cargas difíciles o pesadas, utilice un elevador para dos personas. Asegúrese de levantar al mismo tiempo y mantener el nivel de carga.
- Use calzado y guantes de protección adecuados.
 - ! Utilice esta técnica básica de elevación para objetos pequeños cuando pueda abrazar la carga y utilizar una posición amplia.
 - 1. Acérquese lo más posible al objeto.
 - 2. Adopte una postura cómoda con un pie adelantado y a un lado del objeto para lograr un buen equilibrio.
 - 3. Mantenga la espalda recta, empuje las nalgas hacia afuera. Utilice sus piernas y caderas para bajar al objeto.
 - 4. Mueva el objeto lo más cerca posible a usted.
 - 5. Ponga su mano (el mismo lado de su cuerpo que el pie delantero) en el lado del objeto más alejado de usted.
 - 6. Cuando levante la carga sujetando el OTTOVAC con una mano, asegure la carga con la otra mano.
 - 7. Prepárese para el levantamiento, apriete los músculos centrales, mire hacia adelante y hacia arriba, y mantenga la espalda recta y fuerte.
 - ! No contenga la respiración durante el levantamiento. No doble ni tuerza la cintura. Asegúrese que no lo está levantado parcialmente (1-2 dedos). No obstruya su visión durante el transporte. No lo sacuda ni levante rápidamente. Preste atención para no pellizcarse los dedos de las manos o de los pies.
 - 8. Levante lentamente y siga con la cabeza y los hombros. Mantenga la carga cerca de su cuerpo. Levante extendiendo las piernas con la espalda recta y exhale mientras levanta. Gire los pies para evitar torcerlos.

FUNCIONAMIENTO DE OTTOVAC

1. Coloque el OTTOVAC firmemente contra la superficie del objeto que desea levantar.
2. Pulse el botón de ENCENDIDO/APAGADO **(B)** para encender el motor y crear una junta en la superficie del elemento que desea elevar. El indicador luminoso **(G)** parpadeará en verde cuando el motor esté en marcha. La junta se creará en cuestión de segundos.
3. Cuando el sensor detecta que se alcanza la presión máxima, la bomba se apaga automáticamente. Para que la bomba automática funcione, asegúrese de que el motor está encendido (la luz indicadora está verde fija) cuando eleve cualquier objeto.
4. Cuando haya terminado, pulse el botón de ENCENDIDO/APAGADO **(B)** para apagar el motor.
5. Pulse el botón de liberación de presión **(B)** para romper la junta y liberar el objeto.

⚠ ADVERTENCIA: Cuando las baterías tengan poca carga, el indicador luminoso parpadeará en verde y rojo. Usar OTTOVAC mientras la carga de la batería está baja puede causar problemas y daños a los materiales que se elevan. Se recomienda comprobar que las baterías están completamente cargadas antes de utilizar el OTTOVAC.

CARGA Y CAMBIO DE LA BATERÍA **(5)**

1. Pulse el botón de liberación del compartimento de las baterías **(C)** para liberar el compartimento de las baterías **(F)**.
2. Inserte 4 baterías alcalinas AA (no incluidas) siguiendo las marcas en el compartimento de las baterías **(F)**. Si no se adhiere a las marcas, el OTTOVAC no funcionará.
3. Vuelva a colocar el compartimento de la batería cargada **(F)** en el OTTOVAC.
4. Pulse el botón de ENCENDIDO/APAGADO **(B)** para encender el OTTOVAC.

⚠ PRECAUCIÓN: El compartimento de baterías **(F)** no se expulsará automáticamente cuando no haya baterías dentro. Pulse el botón de liberación del compartimento de las baterías **(C)** y extraiga el compartimento de las baterías **(F)** cuando introduzca las baterías por primera vez.

⚠ ADVERTENCIA: Usar el OTTOVAC mientras la carga de la batería es baja puede originar problemas y daños en los materiales que se elevan.

⚠ ADVERTENCIA: Utilice únicamente baterías originales de los principales fabricantes.

⚠ ADVERTENCIA: Extraiga las baterías cuando el dispositivo no esté en uso para evitar la pérdida del líquido contenido en las baterías y corrosión en la placa de circuitos.

EXPLICACIÓN DE LOS INDICADORES VISUALES

- **Indicador luminoso rojo:** El OTTOVAC está equipado con un sistema de protección térmica para prolongar su vida útil. Si la temperatura del motor/PCBA oscila entre 50 y 60 °C, la luz roja parpadeará rápidamente y el dispositivo funcionará con normalidad. Sin embargo, si la temperatura supera los 60 °C, se iluminará una luz roja permanente y el OTTOVAC dejará de funcionar.
- **Luz indicadora verde:** La luz parpadeará en verde si se está acumulando presión y alcanzando su capacidad máxima. La luz será de color verde constante si la presión alcanza su capacidad máxima (cuando el botón de ENCENDIDO/APAGADO está encendido).
- **Luz indicadora verde y roja parpadeante:** Si la carga de las baterías es baja, la luz indicadora parpadeará en verde y rojo.

MANTENIMIENTO

⚠ PRECAUCIÓN: Se prohíbe abrir el OTTOVAC para reparaciones o cualquier otra intervención por parte de personas que no sean técnicos de servicio autorizados por Nemo Power Tools Ltd. La apertura del OTTOVAC invalidará la garantía del fabricante.

- Mantenga siempre la almohadilla de goma limpia y libre de aceite o grasa. Limpie la ventosa regularmente con alcohol metílico u otro limpiador no agresivo.
- Para preservar su elasticidad, no exponga la almohadilla de goma a la luz solar directa durante periodos de tiempo prolongados.
- Si el OTTOVAC no funciona correctamente, puede que la superficie de la ventosa esté sucia o que sea necesario realizar tareas de mantenimiento. En este caso, póngase en contacto con nuestro departamento de atención al cliente o con un distribuidor autorizado para obtener ayuda.

SUSTITUCIÓN O DEL FILTRO DE AIRE 7

El filtro debe sustituirse cuando el filtro está muy desgastado o roto (a discreción del cliente). Esto se determina por la forma en que se utiliza el OTTOVAC. Al levantar material limpio, el filtro durará más tiempo que cuando se utiliza en materiales sucios/polvorientos.

1. Dé la vuelta al OTTOVAC para poder ver la ventosa.
2. Utilice la punta de un destornillador para extraer el filtro.
3. Empuje el filtro de recambio en la placa inferior y fíjelo en su sitio.

SOLUCIÓN DE PROBLEMAS

Si tiene alguna pregunta sobre el funcionamiento o la subsanación de averías del OTTOVAC, visite las secciones de preguntas frecuentes y subsanación de averías y problemas en www.GRABO.com.

ELIMINACIÓN

No deseche equipos eléctricos, baterías, accesorios y envases en los residuos domésticos de acuerdo con la Directiva europea 2012/19/CE sobre residuos de equipos eléctricos y electrónicos y su aplicación de conformidad con la legislación nacional. Los equipos eléctricos que hayan llegado al final de su vida útil se recogerán por separado y se devolverán a una instalación de reciclaje compatible con el medio ambiente. El símbolo de RAEE  le recordará esto cuando sea necesario desecharlo.

DECLARACIÓN DE CONFORMIDAD

Declaramos bajo nuestra exclusiva responsabilidad que el producto, OTTOVAC de GRABO®, Modelo N.º. OTTOVAC-V1 (OV-V1), se ajusta a las siguientes normas o documentos normalizados: EN ISO 12100: 2010; EN 60204-1:2018; EN ISO 13849-1:2015 y EN ISO 14120:2015, de conformidad con las disposiciones de las Directivas 2006/42/CE y 2014/35/UE.

Archivo técnico en: Nemo Power Tools

Nombre: Nimo Rotem

Fecha: 5 de enero de 2022

Firma



OTTOVAC DI GRABO®

INTRODUZIONE

OTTOVAC è un dispositivo di sollevamento sottovuoto, elettrico, portatile e destinato a sollevare e spostare il vetro e qualsiasi altro materiale dotato di una superficie liscia, piana e non porosa. OTTOVAC è dotato di un sensore di pressione integrato con una funzione automatica di avvio / arresto. Quando il vuoto nella base della ventosa raggiunge -55 kPa, la pompa si arresta in modo automatico con un ritardo di tre secondi. Quando il livello del vuoto scende al di sotto di -55 kPa, la pompa si riavvia in modo automatico raggiungendo la pressione richiesta nel corso del funzionamento. OTTOVAC non è destinato a:

- Utilizzo per arrampicate o ancoraggio del corpo delle persone in qualsiasi modo. Il presente articolo non è progettato o destinato alla arrampicata o al supporto del peso delle persone. L'utilizzo del presente prodotto per la salita o per qualsiasi altra finalità non prevista dalle istruzioni può eventualmente provocare lesioni o generare situazioni fatali.
 - Operazioni di sollevamento, spostamento o posizionamento di oggetti costituiti da materiali molto porosi, morbidi / flessibili e friabili, come ad esempio semplici scatole di cartone, polistirolo, pietre da selciato a secco, sabbia compressa o calcestruzzo di scarsa qualità.
- ! Leggere con attenzione il presente manuale delle istruzioni per l'uso prima dell'utilizzo e conservarlo per successive consultazioni .

SPECIFICHE TECNICHE

Dispositivo di sollevamento sottovuoto elettrico	OTTOVAC
Modello	OTTOVAC-V1(OV-V1)
Batterie	AA 1,5 V alcalina (4 pz.)
Tensione d'esercizio	6 V
Potenza nominale	6 W
Cicli di funzionamento	1.500 cicli ON-OFF di 10 secondi
Durata utile della pompa	> 10.000 cicli ON-OFF, 800+ ore in modo continuo

Portata d'aria nominale	4 l/min
Coefficiente di vuoto massimo	-0,7 bar (-70 kPa)
Capacità di sollevamento massima	200 kg / 440 lbs
Lu x La x H	200 x 200 x 90 mm
Peso netto (con batteria)	1,2 kg (2,6 lbs)
Temperatura d'esercizio	0-60 °C (32-140 °F)

⚠ ATTENZIONE! Leggere tutte le indicazioni di sicurezza e le istruzioni e conservarle in modo sicuro per eventuali consultazioni successive. Non rispettando queste indicazioni si possono eventualmente riportare gravi lesioni e provocare danni alle apparecchiature.

Capacità di sollevamento di OTTOVAC

NOTA BENE! OTTOVAC è stato sottoposto a test fino a 200 kg (440 lbs) alla forza di sollevamento massima in condizioni di collaudo ideali. Tuttavia, questo valore del peso di collaudo rappresenta il limite di sopportazione in condizioni ottimali per i test di laboratorio e non deve essere raggiunto in nessun caso nelle eventuali applicazioni delle attività quotidiane.

Le norme locali possono eventualmente prevedere l'applicazione di margini di sicurezza diversi e il limite del carico d'esercizio (WLL - Working Load Limit) ufficiale del dispositivo è stato fissato a 100 kg (220 lbs) in base al rapporto di 2:1 e a 66 kg (145 lbs) in base al rapporto di 3:1 sulle superfici non porose. Il limite del carico d'esercizio di 100 kg (220 lbs) è pari al 50% della forza di sollevamento massima testata e 66 kg (145 lbs) è pari al 33% della forza di sollevamento massima testata in condizioni ideali (200 kg / 440 lbs) ed è obbligatorio rispettarlo quando si svolgono operazioni in paesi in cui si applicano i margini di sicurezza di 2:1 e 3:1. Usate la tabella riportata di seguito per valutare i valori di un sollevamento in sicurezza.

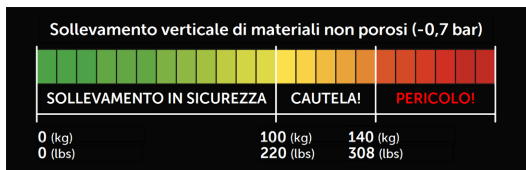

WLL: rapporto 2:1 di 100 kg (220 lbs), rapporto 3:1 di 66 kg (145 lbs) su superfici non porose

IMPORTANTI! La forza di sollevamento dipende in gran parte dalla superficie sollevata e da fattori, come ad esempio temperatura, altitudine (pressione ambiente) e altri fattori.

Controllare sempre la pressione visualizzata sul vacuometro di OTTOVAC e non affidarsi esclusivamente alla tabella delle forze di sollevamento massime stimate quando si sollevano materiali diversi dato che diversi fattori in relazione all'applicazione specifica possono eventualmente ridurre le capacità di sollevamento del dispositivo.

Forze di sollevamento massime stimate secondo i test condotti su diversi materiali

	Forza di tenuta perpendicolare	Forza di tenuta parallela
Vetro	200 kg / 440 lbs	200 kg / 440 lbs
Piastrella di ceramica	200 kg / 440 lbs	200 kg / 440 lbs

NOTA BENE! Quando il livello del vuoto scende al di sotto di -0,55 Bar (-55 kPa), OTTOVAC riavvia in modo automatico la pompa (quando la pompa è attivata) raggiungendo la pressione richiesta per l'utilizzo.

FORNITURA

NOTA BENE! L'esatta entità della fornitura può subire eventuali variazioni, ma comprende sempre gli articoli riportati nel seguente elenco. Se la fornitura comprende eventuali articoli aggiuntivi, questi ultimi sono riportati in un elenco a parte.

FORNITURA BASE DI OTTOVAC

- Dispositivo OTTOVAC
- Valigetta da trasporto
- Manuale delle istruzioni per l'uso

COMPONENTI DELLO STRUMENTO ①

- | | |
|--|-------------------------|
| A. Pulsante di scarico della pressione | E. Linguetta di sblocco |
| B. Pulsante ON / OFF | F. Vano batterie |
| C. Pulsante di sblocco del vano batterie | G. Spia |
| D. Vacuometro | |

SICUREZZA

INDICAZIONI GENERALI DI SICUREZZA SULL'APPARECCHIO ELETTRICO

⚠ ATTENZIONE! Leggere tutte le indicazioni di pericolo, le istruzioni, le illustrazioni e le specifiche fornite in allegato al presente apparecchio elettrico.

Non attenendosi a tutte le istruzioni riportate di seguito si possono eventualmente verificare scariche elettriche, incendi e/o gravi lesioni fisiche. **Conservare tutte le indicazioni di pericolo e le istruzioni consultazioni successive.**

Il termine "apparecchio elettrico" nelle indicazioni fa riferimento all'utensile elettrico alimentato dalla rete (con cavo) o a batteria (senza fili).

1) SICUREZZA DELL'AREA DI LAVORO

- a. **Mantenere l'area di lavoro pulita garantendone una corretta illuminazione.** I banchi disordinati e le zone buie favoriscono gli incidenti.
- b. **Non utilizzare gli apparecchi elettrici in atmosfere a rischio d'esplosione, come ad esempio in presenza di liquidi, gas o polveri infiammabili.** Gli apparecchi elettrici generano scintille che possono eventualmente determinare l'innesco di polveri o fumi.
- c. **Mantenere i bambini e le persone presenti a distanza durante l'utilizzo degli apparecchi elettrici.** Le distrazioni possono provocare la perdita di controllo degli apparecchi.

2) SICUREZZA ELETTRICA

- a. **Le spine degli apparecchi elettrici devono essere adatte alle prese. Non apportare in nessun caso modifiche di qualsiasi natura alla spina. Non utilizzare adattatori con gli apparecchi elettrici dotati di messa a terra.** Le spine non alterate e le prese adeguate ridurranno il rischio di scariche elettriche.
- b. **Evitare il contatto fisico con le superfici collegate a terra, come ad esempio tubi, radiatori, impianti e frigoriferi.** È presente un rischio superiore di scariche elettriche se il corpo è dotato di messa a terra.
- c. **Non esporre gli apparecchi elettrici alla pioggia o a condizioni di umidità.** L'acqua che entra negli apparecchi elettrici aumenta il rischio di scariche elettriche.

- d. **Non utilizzare il cavo in modo improprio. Non utilizzare in nessun caso il cavo per il trasporto, il trascinamento o la disconnessione dell'apparecchio elettrico. Mantenere il cavo fuori dalla portata di fonti di calore, olio, bordi affilati o componenti in movimento.** I cavi danneggiati o aggrovigliati aumentano il rischio di scariche elettriche.
- e. **Quando si utilizzano gli apparecchi elettrici all'aperto, utilizzare una prolunga adatta agli ambienti esterni.** L'utilizzo di un cavo adatto agli ambienti esterni riduce il rischio di scariche elettriche.
- f. **Se non è possibile evitare l'utilizzo degli apparecchi elettrici in luoghi umidi, utilizzare un'alimentazione protetta da un interruttore differenziale (RCD).** L'utilizzo di RCD riduce il rischio di scariche elettriche.
- b. **Utilizzare i dispositivi di protezione individuale. Indossare sempre le protezioni per gli occhi.** I dispositivi di protezione, come ad esempio le mascherine antipolvere, le calzature di sicurezza antiscivolo, i cappellini rigidi o le protezioni per l'udito, utilizzanti in condizioni appropriate riducono le lesioni fisiche.
- c. **Impedire gli avviamenti involontari. Accertarsi di impostare l'interruttore su OFF prima di stabilire collegamento alle fonti di alimentazione e/o a una batteria e di sollevare o trasportare lo strumento.** Il trasporto degli apparecchi elettrici con il dito sull'interruttore o l'alimentazione degli apparecchi elettrici con l'interruttore attivato sono attività che favoriscono gli incidenti.
- d. **Rimuovere eventuali chiavette di regolazione o chiavi prima di attivare l'apparecchio elettrico.** Le chiavi o le chiavette lasciate agganciate ai componenti in rotazione dell'apparecchio elettrico possono eventualmente provocare lesioni fisiche.
- e. **Non superare i propri limiti. Mantenere sempre l'appoggio e l'equilibrio corretti.** In questo modo si ottiene un miglior controllo dell'apparecchio elettrico nelle situazioni impreviste.

3) SICUREZZA PERSONALE

- a. **Prestare attenzione, osservare le operazioni svolte e affidarsi al buon senso quando si utilizzano gli apparecchi elettrici. Non utilizzare gli apparecchi elettrici in condizioni di stanchezza o sotto l'effetto di farmaci, alcool o medicinali.** Una breve disattenzione durante l'utilizzo degli apparecchi elettrici può provocare gravi lesioni fisiche.

- f. **Utilizzare indumenti adeguati. Non indossare indumenti larghi o gioielli. Mantenere i capelli e gli indumenti fuori dalla portata dei componenti in movimento. Gli abiti larghi, i gioielli o i capelli lunghi possono incastrarsi nei componenti in movimento.**
- g. **Se sono previsti dispositivi per il collegamento di impianti di aspirazione e raccolta della polvere, accertarsi di collegarli ed utilizzarli in modo corretto.** La rimozione della polvere può ridurre i pericoli legati a quest'ultima.
- h. **Impedire agli utenti che hanno acquisito una certa dimestichezza dall'utilizzo frequente degli apparecchi di diventare indulgenti ed ignorare i principi di sicurezza degli strumenti.** Le operazioni incaute possono provocare gravi lesioni in una frazione di secondo.
- b. **Non utilizzare l'apparecchio elettrico se non si attiva e disattiva in modo semplice.** Tutte le apparecchiature elettriche che non è possibile gestire con l'interruttore risultano pericolose e richiedono un intervento obbligatorio di riparazione.
- c. **Scollegare la spina dalla sorgente dell'alimentazione elettrica e/o rimuovere la batteria, se separabile, dall'apparecchio elettrico prima di eseguire eventuali operazioni di regolazione, sostituzione degli accessori o stoccaggio degli apparecchi elettrici.** Queste precauzioni di sicurezza riducono il rischio di avviare l'apparecchio elettrico in modo accidentale.
- d. **Conservare gli apparecchi elettrici disattivati fuori dalla portata dei bambini e non permettere alle persone prive di dimestichezza dell'apparecchio elettrico o delle presenti istruzioni per l'uso di utilizzare l'apparecchio elettrico.** Gli apparecchi elettrici risultano pericolosi nelle mani di utenti non sottoposti ad adeguata formazione.

4) USO E MANUTENZIONE DELL'APPARECCHIO ELETTRICO

- a. **Non forzare l'apparecchio elettrico. Utilizzare l'apparecchio elettrico in modo corretto per l'applicazione desiderata.** L'apparecchio elettrico corretto svolge il lavoro in modo migliore e più sicuro alla velocità per cui è stato progettato.

- e. **Eseguire la manutenzione degli apparecchi elettrici. Controllare il disallineamento o il blocco dei componenti in movimento, la rottura dei pezzi e qualsiasi altra condizione in grado di influire sul funzionamento dell'apparecchio elettrico. In caso di eventuali danni, far riparare l'apparecchio elettrico prima di utilizzarlo.** Molti incidenti sono provocati da apparecchi elettrici sottoposti a scarsa manutenzione.
- f. **Mantenere gli strumenti da taglio affilati e puliti.** Gli strumenti da taglio sottoposti a una corretta manutenzione e dotati di bordi di taglio affilati presentano una minore probabilità di bloccarsi e garantiscono un controllo più semplice.
- g. **Utilizzare l'apparecchio elettrico, gli accessori e le punte degli utensili ecc. in base alle presenti istruzioni per l'uso tenendo conto delle condizioni di lavoro e della mansione da svolgere.** L'utilizzo di questo apparecchio elettrico per operazioni diverse da quelle previste può eventualmente produrre situazioni a rischio.
- h. **Mantenere le impugnature e le superfici di presa asciutte, pulite e prive di olio e grasso.** Le impugnature e le superfici di presa scivolose non consentono di manipolare e controllare lo strumento in modo sicuro nelle situazioni impreviste.

5) USO E MANUTENZIONE DELL'APPARECCHIO A BATTERIA

- a. **Eseguire la ricarica solo con il caricatore indicato dal produttore.**
Un caricatore adatto a un tipo di batteria può eventualmente generare un rischio d'incendio quando viene utilizzato con altre batterie.
- b. **Utilizzare gli apparecchi elettrici solo con le batterie previste in modo specifico.** L'utilizzo di altre batterie può eventualmente generare una situazione di pericolo di lesioni e d'incendio.
- c. **Quando non si utilizza la batteria, mantenerla fuori dalla portata di altri oggetti metallici, come ad esempio graffette, monete, chiavi, chiodi, viti o altri piccoli oggetti metallici eventualmente in grado di stabilire un collegamento tra un terminale l'altro.** Mettere in cortocircuito i terminali della batteria può eventualmente provocare ustioni o incendi.
- d. **In condizioni sfavorevoli, si può eventualmente verificare una fuoriuscita di liquido dalla batteria. Evitare il contatto. In caso di contatto accidentale, risciacquare con acqua. Se il liquido viene a contatto con gli occhi, rivolgersi anche a un medico.** Il liquido fuoriuscito dalla batteria può eventualmente provocare irritazioni o ustioni.

- e. **Non utilizzare batterie o strumenti che presentano eventuali danni o sono stati modificati.** Le batterie danneggiate o modificate possono eventualmente presentare un comportamento imprevedibile con conseguenti incendi, deflagrazioni o rischi di lesioni.
- f. **Non esporre le batterie o gli strumenti a fiamme o temperature eccessivamente elevate.** L'esposizione al fuoco o a temperature superiori a 130 °C può eventualmente provocare una deflagrazione.
- g. **Seguire tutte le istruzioni per la ricarica e non ricaricare la batteria o l'apparecchio al di fuori dell'intervallo termico specificato nelle istruzioni.** La ricarica in modo improprio o a temperature al di fuori dell'intervallo specificato può eventualmente provocare danni alla batteria e aumentare il rischio d'incendio.
- b. Non eseguire in nessun caso la riparazione delle batterie danneggiate. Solo al produttore o agli addetti del servizio di assistenza tecnico autorizzati è consentito eseguire le operazioni di manutenzione della batteria.

INDICAZIONI DI SICUREZZA DEL DISPOSITIVO DI SOLLEVAMENTO SOTTOVUOTO



- a. **Non tentare deliberatamente di sganciare il carico applicando una forza eccessiva.** È presente il pericolo di schiacciamento di mani e piedi da parte del carico con il conseguente rischio di danni materiali e allo strumento.
- b. **Non sollevare oggetti con un peso superiore a 200 kg (440 lbs).** È presente il rischio di caduta del peso.

6) ASSISTENZA TECNICA

- a. **Far riparare l'apparecchio elettrico ad un tecnico qualificato utilizzando solo pezzi di ricambio identici.** In questo modo si garantisce il mantenimento delle condizioni di sicurezza dell'apparecchio elettrico.

- c. **È presente il rischio di schiacciamento di mani e piedi da parte del carico con il conseguente rischio di danni materiali e allo strumento.** Non scuotere lo strumento durante il sollevamento, lo spostamento e il posizionamento di oggetti. Non oscillare o scuotere il carico durante il sollevamento, lo spostamento e il posizionamento degli oggetti. Non usare lo strumento quando la guarnizione risulta usurata. Sollevare e trasportare il carico ad una velocità uniforme senza movimenti bruschi e violenti.
- d. **Non utilizzare lo strumento quando la batteria è scarica.** È presente il pericolo di riportare eventuali lesioni e provocare danni ai materiali sottoposti a sollevamento.
- e. **Non applicare lo strumento a superfici con pozze d'acqua visibili.** I componenti interni non sono impermeabili. Se l'acqua viene risucchiata dai condotti dell'aria, può provocare danni permanenti allo strumento. OTTOVAC non è impermeabile. Per questo motivo, si consiglia di prestare la massima attenzione quando lo si utilizza in caso di pioggia o in condizioni di umidità.
- f. **Impedire all'attrezzo di cadere da altezze superiori a 1,5 metri dal suolo (altezza del petto).** In caso di caduta accidentale, verificare la presenza di eventuali danni in OTTOVAC.
- g. **Non disporre oggetti pesanti sopra allo strumento.**
- h. **Non coprire lo strumento per evitare il surriscaldamento.**
- i. **Accertarsi di impostare il pulsante ON / OFF su OFF prima di trasportare lo strumento e durante lo stoccaggio.** Prestare attenzione a non attivare lo strumento in modo accidentale.
- j. **NOTA BENE! A causa dell'elevata pressione che si sviluppa con OTTOVAC, si consiglia vivamente di non tentare di applicare OTTOVAC a vetri con uno spessore inferiore a 6 mm.** Si possono verificare danni ai vetri con uno spessore inferiore a 6 mm.
- k. OTTOVAC non è progettato o destinato alla arrampicata o alla sicurezza delle persone. L'utilizzo del presente prodotto per la salita o per qualsiasi altra finalità non prevista dalle istruzioni può eventualmente provocare lesioni o generare situazioni fatali.
- l. Prima di ogni utilizzo, accertarsi di disporre di una ventosa liscia, pulita e priva di danni e crepe.
- m. Pulire periodicamente la ventosa con alcool metilato o altri detergenti non aggressivi.

- n. Accertarsi che la superficie / l'oggetto da sollevare sia realizzata con un materiale non poroso. Inoltre, la superficie deve essere pulita, asciutta e priva di oli e grassi.
- o. La capacità di tenuta diminuisce o risulta inesistente sulle superfici ruvide o porose.
- p. Non utilizzare oggetti appuntiti per distaccare il sollevatore ad aspirazione dalla superficie perché questa operazione provoca eventuali danni alla ventosa.
- q. Utilizzare il sollevatore ad aspirazione solo se si dispone di un'adeguata esperienza o sotto la supervisione di tecnici esperti della gestione di questo strumento.
- r. Controllare sempre il funzionamento del sollevatore ad aspirazione prima di utilizzarlo. Esaminare l'impugnatura per individuare eventuali ammaccature o crepe. Esaminare il tamponcino in gomma per individuare un eccesso di vetrificazioni, tagli o rugosità.
- s. Si consiglia di utilizzare OTTOVAC solo per sollevare, trasportare e trattenere oggetti per un breve periodo di tempo. Tuttavia, in caso di applicazione prolungata, controllare periodicamente il vacuometro  per garantire una tenuta stabile.
- t. OTTOVAC è uno strumento manuale e si sconsiglia di utilizzarlo come gru, paranco o attrezzature simili. Quando non si utilizza OTTOVAC, conservarlo in orizzontale all'interno della sua confezione originale.
- u. Prima dell'utilizzo, controllare sempre i tamponcini in gomma per individuare eventuali perdite della capacità d'aspirazione a causa di una ridotta elasticità provocata dalla durata utile eccessivamente prolungata, dall'utilizzo, dalla manutenzione, dallo stoccaggio, ecc. È obbligatorio sostituire i tamponcini in gomma danneggiati o privi di una capacità d'aspirazione adeguata. Non utilizzare in nessun caso OTTOVAC con tamponcini in gomma danneggiati o privi di una capacità d'aspirazione adeguata.
- v. Non superare la capacità di sollevamento dichiarata. Le temperature rigide, l'umidità e l'inquinamento, le ventose sottoposte a trattamenti impropri o persino danneggiate o l'applicazione su materiali diversi dal vetro e da materiali lisci, piatti e non porosi possono ridurre la capacità di tenuta in modo significativo.
- w. Non disporre il piano d'appoggio della ventosa su superfici in grado di provocare eventuali danni ai bordi di tenuta.

- x. Non toccare la linguetta di sblocco  o il pulsante di scarico della pressione  durante il sollevamento. Non utilizzare solventi, benzina o altre sostanze chimiche aggressive sulla ventosa.

Se la forza di tenuta di OTTOVAC inizia a ridursi in modo significativo mentre la batteria è completamente ricaricata, controllare la presenza di segni d'usura o danni nella guarnizione in gomma. Non tentare di sollevare qualsiasi materiale con OTTOVAC prima di aver sostituito la guarnizione.

! ATTENZIONE! Il peso può eventualmente cadere senza preavviso se non si adottano le precauzioni di sicurezza. OTTOVAC crea un forte vuoto. Se si rompe la guarnizione, si supera il peso consentito o qualsiasi altro fattore che provoca lo sblocco spontaneo della pressione negativa, questo tipo di malfunzionamento si manifesta in modo improvviso e assolutamente senza alcuna indicazione o avviso dei sensori. In questi casi non si nota il distacco del peso e non sono presenti eventuali possibilità di bloccarlo o afferrarlo. Questa operazione è molto pericolosa, ed in particolare con i carichi pesanti. Per questo motivo, si consiglia di mantenere tutte le precauzioni di sicurezza ai massimi livelli.

SPIEGAZIONE DEI SIMBOLI UTILIZZATI SULLO STRUMENTO

- ② Leggere il manuale delle istruzioni per l'uso prima dell'utilizzo.
- ③ Indossare calzature e guanti protettivi.
- ④ Non procedere allo smaltimento dello strumento insieme ai rifiuti domestici.

EMISSIONE DI RUMORI / VIBRAZIONI

- Il livello di pressione sonora con ponderazione A $L_{pA} = 79,4$ dB(A) presenta un'incognita $K = 3$ dB(A). Il livello di potenza sonora con ponderazione A $L_{wA} = 71,4$ dB(A) presenta un'incognita $K = 3$ dB(A).
 - Il totale delle vibrazioni $= 1.240$ m/s² presenta un'incognita $K = 0,11$ m/s². Il valore totale dichiarato delle vibrazioni è stato misurato in base al metodo di collaudo standard e può essere utilizzato per il confronto tra strumenti. È anche eventualmente possibile utilizzare il valore totale dichiarato delle vibrazioni in una valutazione preliminare dell'esposizione.
- ! ATTENZIONE!** L'emissione di vibrazioni durante l'utilizzo effettivo dell'apparecchio elettrico può discostarsi dal valore totale dichiarato a seconda dei metodi d'uso dello strumento. È necessario identificare le misure di sicurezza tese a tutelare l'operatore in base ad una valutazione dell'esposizione nelle effettive condizioni d'uso (prendendo in considerazione tutti i componenti del ciclo d'esercizio, come ad esempio i tempi di disattivazione dello strumento e di funziona a vuoto oltre alla durata dell'attivazione).

TRASPORTO

OTTOVAC non viene spedito con le batterie. In questo modo è possibile ridurre il rischio di situazioni di pericolo durante la spedizione del dispositivo.

FUNZIONAMENTO

TECNICHE DI SOLLEVAMENTO

- Effettuare una pianificazione anticipata. Accertarsi dei materiali sollevati e dei metodi utilizzati per il sollevamento. È necessario essere a conoscenza del peso dell'oggetto. Stabilire l'eventuale sicurezza dell'operazione di sollevamento da eseguire in modo autonomo. Accertarsi che l'area di lavoro sia piana, asciutta e priva di detriti.
 - Controllare il percorso. Accertarsi di mantenere libero il percorso di sollevamento. Rimuovere gli eventuali pericoli d'inciampo o detriti. Controllare la presenza di superfici bagnate o scivolose.
 - Utilizzare attrezzature ergonomiche. Utilizzare gli strumenti di supporto al sollevamento, come ad esempio i carrelli elevatori, i carrelli manuali, i carretti o i paranchi.
 - Accertarsi di disporre delle conoscenze adeguate prima di utilizzare l'attrezzatura.
 - Richiedere aiuto in caso di necessità. Effettuare il sollevamento a due persone quando si sollevano carichi scomodi o pesanti. Accertarsi di effettuare il sollevamento allo stesso tempo e di mantenere il carico a livello.
 - Indossare le calzature e i guanti protettivi appropriati in base alle richieste.
 - ! Utilizzare questa tecnica base per il sollevamento di piccoli oggetti quando è possibile stare a cavalcioni del carico e adottare una postura ampia.
1. Avvinarsi quanto più possibile all'oggetto.
 2. Adottare una posizione ampia disponendo un piede in avanti e di lato all'oggetto per assicurarsi un buon equilibrio.
 3. Mantenere la schiena dritta e spingere i glutei verso l'esterno. Usa le gambe e i fianchi per abbassarsi sull'oggetto.
 4. Avvicinare quanto più possibile l'oggetto.
 5. Disporre la mano (lato del corpo come per il piede in posizione avanzata) sul lato dell'oggetto più lontano da se stessi.
 6. Quando si solleva il carico trattenendo OTTOVAC con una mano, garantire la sicurezza del carico con l'altra mano.
 7. Prepararsi al sollevamento, tendere i muscoli posturali del tronco, rivolgere lo sguardo in avanti e verso l'alto e mantenere la schiena dritta e tesa.

- ! Non trattenere il respiro durante il sollevamento. Non piegarsi o torcersi all'altezza della vita. Non utilizzare una presa parziale (1-2 dita). Non ostacolare il campo visivo durante il trasporto. Non fare scatti o sollevare in modo rapido. Evitare di rimanere incastrati con le dita delle mani o dei piedi.
- 8. Effettuare il sollevamento in modo lento e seguire con la testa e le spalle. Mantenere il carico vicino al corpo. Sollevare estendendo le gambe, mantenendo la schiena dritta ed espirando durante il sollevamento. Fare perno sui piedi per evitare eventuali torsioni.

FUNZIONAMENTO DI OTTOVAC

1. Posizionare OTTOVAC in modo stabile contro la superficie dell'oggetto da sollevare.
2. Selezionare il pulsante ON / OFF **B** per avviare il motore e generare la tenuta sulla superficie dell'oggetto da sollevare. La spia **C** emette una luce lampeggiante verde quando il motore è in funzione. La tenuta si sviluppa nel giro di alcuni secondi.
3. La pompa si disattiva in modo automatico quando il sensore rileva il raggiungimento della pressione massima. Accertarsi di aver avviato il motore (la spia emette una luce verde fissa) durante il sollevamento di tutti gli oggetti per garantire il funzionamento della pompa automatica.
4. Una volta completate le operazioni, selezionare il pulsante ON / OFF **B** per spegnere il motore.
5. Selezionare il pulsante di scarico della pressione **B** per interrompere la tenuta e rilasciare l'oggetto.

⚠ ATTENZIONE! La spia emette una luce lampeggiante verde e rossa quando le batterie sono scariche. L'utilizzo di OTTOVAC con le batterie scariche può eventualmente provocare lesioni fisiche e danni ai materiali sottoposti al sollevamento. Si consiglia di verificare lo stato di ricarica completa delle batterie prima di utilizzare OTTOVAC.

INSERIMENTO E RICARICA DELLA BATTERIA **5**

1. Selezionare il pulsante di sblocco del vano batterie **C** per sganciare il vano batterie **F**.

2. Inserire 4 batterie alcaline AA (non incluse nella dotazione) in base alle indicazioni riportate sul vano batterie **(F)**. OTTOVAC non funziona se non si rispettano queste indicazioni.
3. Riposizionare il vano batterie caricato **(F)** in OTTOVAC.
4. Selezionare il pulsante ON / OFF **(B)** per attivare OTTOVAC.

⚠ ATTENZIONE! Il vano batterie **(F)** non viene espulso in modo automatico quando non sono presenti le batterie al suo interno. Selezionare il pulsante di sblocco del vano batterie **(C)** ed estrarre il vano batterie **(F)** quando si inseriscono le batterie per la prima volta.

⚠ ATTENZIONE! L'utilizzo di OTTOVAC con le batterie scariche può eventualmente provocare lesioni fisiche e danni ai materiali sottoposti al sollevamento.

⚠ ATTENZIONE! Utilizzare solo le batterie originali dei marchi principali.

⚠ ATTENZIONE! Rimuovere le batterie quando non si utilizza il dispositivo per evitare eventuali perdite delle batterie e la corrosione della scheda del circuito.

SPIEGAZIONE DELLE INDICAZIONI OTTICHE

- **Spia rossa:** OTTOVAC è dotato di un sistema di protezione termica per prolungare la sua durata utile. La spia rossa lampeggia rapidamente e il dispositivo funziona in modo normale se la temperatura del motore / PCBA è compresa tra 50-60 °C. Tuttavia, si accende una spia che emette una luce fissa rossa e OTTOVAC non funziona se la temperatura supera 60 °C.
- **Spia verde:** la spia emette una luce lampeggiante verde se si sta sviluppato la pressione e si sta raggiungendo la capacità massima. La luce continua ad emettere una luce verde fissa se la pressione raggiunge il suo valore massimo (con il pulsante ON / OFF impostato su ON).
- **Spia lampeggiante verde e rossa:** la spia emette una luce lampeggiante verde e rossa se le batterie sono scariche.

MANUTENZIONE

⚠ CAUTELA! L'apertura di OTTOVAC non è consentita in nessun caso per l'esecuzione delle riparazioni o per qualsiasi altra finalità da parte di soggetti diversi dai tecnici del servizio post-vendita autorizzati da Nemo Power Tools Ltd. L'apertura di

OTTOVAC rende nulla la garanzia del produttore.

- Mantenere il tamponcino in gomma sempre pulito e privo di olio o grasso. Pulire periodicamente la ventosa con alcool metilato o altri detergenti non aggressivi.
- Non esporre il tamponcino in gomma alla luce diretta del sole per un periodo di tempo eccessivamente prolungato per conservarne l'elasticità.
- Se OTTOVAC non funziona in modo corretto, la superficie d'appoggio della ventosa può essere eventualmente sporca o può essere eventualmente necessario sottoporre a manutenzione la ventosa. In questo caso, contattare il reparto del servizio d'assistenza tecnica ai clienti dell'azienda o un rivenditore autorizzato per ricevere supporto.

SOSTITUZIONE DEL FILTRO DELL'ARIA 7

È necessario sostituire il filtro quando risulta pesantemente usurato o lacerato (a discrezione del cliente). Questa condizione dipende dalle modalità con cui si utilizza OTTOVAC. Quando si sollevano i materiali pulito, il filtro offre una durata maggiore rispetto all'utilizzo su materiali con incrostazioni di sporco / polvere.

1. Capovolgere OTTOVAC in modo da rendere visibile la ventosa.
2. Utilizzare la punta di un cacciavite per rimuovere il filtro.
3. Spingere il filtro di ricambio nella piastra inferiore e fissarlo in posizione.

RISOLUZIONE DEI PROBLEMI

In caso di eventuali domande sul funzionamento o sulla risoluzione dei problemi di OTTOVAC, visitare le sezioni dedicate alle FAQ e alla risoluzione dei problemi su www.GRABO.com.

SMALTIMENTO

Non smaltire le apparecchiature elettriche, le batterie, gli accessori e l'imballaggio nei rifiuti domestici in conformità alla direttiva europea 2012/19/CE in materia di rifiuti elettrici ed elettronici e al rispettivo recepimento ai sensi delle leggi nazionali. Si consiglia di effettuare una raccolta differenziata delle apparecchiature elettriche che hanno raggiunto la fine della loro vita utile e di conferirle presso un impianto di riciclaggio ecocompatibile. Il simbolo RAEE 4 ricorda agli utenti la scadenza entro cui effettuare lo smaltimento.

DICHIARAZIONE DI CONFORMITÀ

L'azienda produttrice dichiara assumendosene l'esclusiva responsabilità che il presente articolo, OTTOVAC di GRABO®, cod. modello OTTOVAC-V1 (OV-V1), è conforme alle norme o ai documenti standardizzati riportati di seguito: EN ISO 12100: 2010; EN 60204-1:2018; EN ISO 13849-1:2015 e EN ISO 14120:2015 in conformità alle disposizioni delle direttive 2006/42/CE e 2014/35/UE.

Scheda tecnica presso: Nemo Power Tools

Nome: Nimo Rotem

Data: 5 gennaio 2022

Firma

OTTOVAC BY GRABO®

INTRODUKTION

OTTOVAC är en bärbar elektrisk vakuumplyftanordning, avsedd att lyfta och flytta glas och annat material som har en slät, plan och icke-porös yta. OTTOVAC har en inbyggd trycksensor med automatisk start/stopp-funktion. När vakuumpet i sugkoppens botten når -55 kPa, stannar pumpen automatiskt efter en tre sekunders fördröjning. När vakuumpnivån sjunker under -55 kPa, startar pumpen automatiskt om och når det önskade trycket under drift. OTTOVAC är inte avsedd:

- att användas för att klättra eller säkra människokroppen på något sätt. Denna produkt är inte designad eller avsedd för klättring eller för att bära upp en persons vikt. Användning av denna produkt för klättring eller andra oavsiktliga ändamål kan leda till skada eller dödsfall.
 - att lyfta, flytta eller placera föremål som består av mycket porösa, mjuka/flexibla och sönderfallande material, såsom enkla kartonger, frigolit, torrgjutna markstenar, komprimerad sand eller betong av dålig kvalitet.
- ! Läs denna bruksanvisning noggrant före användning och spara den för framtida referens 

TEKNISKA SPECIFIKATIONER

Elektrisk vakuumplyftanordning	OTTOVAC
Modell	OTTOVAC-V1(OV-V1)
Batterier	Alkaliska AA 1.5 V (x 4)
Arbetspänning	6 V
Märkeffekt	6 W
Pågående cykler	1 500 PÅ-AV cykler på 10 sekunder
Pump livslängd	> 10,000 PÅ-AV cykler, 800+ timmar kontinuerligt
Nominellt luftflöde	4 l/min
Maximum vakuump hastighet	-0.7 bar (-70 kPa)
Maximum lyftkapacitet	200 kg (440 lbs)
L x B x H	200 x 200 x 90 mm

Nettovikt (med batteri)	1,2 kg (2,6 lbs)
Arbetstemperatur	0–60°C (32–140°F)

⚠ VARNING: Läs alla säkerhetsvarningar och instruktioner och förvara dem säkert för framtida referens. Underlåtenhet att följa dessa varningar, kan leda till allvarliga skador och skador på utrustningen.

OTTOVAC lyftkapacitet

OBS: OTTOVAC har testats upp till 200 kg (440 lbs) vid maximal lyftkraft under idealiska testförhållanden. Denna testvikt är dock brytpunkten under optimala laboratorietestförhållanden och får aldrig nås i verkliga tillämpningar!

Lokala bestämmelser kan kräva att olika säkerhetsmarginaler används och den officiella enhetens arbetsbelastningsgräns (WLL - Working Load Limit) har ställts in på 100 kg (220 lbs) baserat på ett 2:1-förhållande och 66 kg (145 lbs) på ett 3:1-förhållande för en icke-porös yta. Arbetsbelastningsgränsen på 100 kg (220 lbs) är 50 % av den maximala lyftkraften, som testats och 66 kg (145 lbs) är 33 % av den maximala lyftkraften som testats under idealiska förhållanden (200 kg/440 lbs) och denna arbetsbelastningsgräns måste följas vid arbete i länder där säkerhetsmarginalen 2:1 och 3:1 gäller. Använd tabellen nedan för att uppskatta säkra lyftvärden:

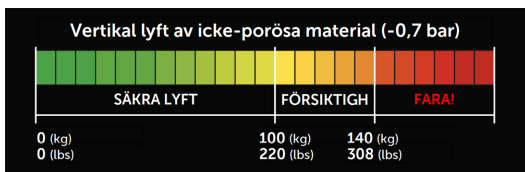

WLL- arbetsbelastningsgräns: 2:1-förhållande på 100 kg (220 lbs), 3:1-förhållande på 66 kg (145 lbs) på icke-porösa ytor

VIKTIGT: Lyftkraften är starkt beroende av den lyfta ytan och faktorer som temperatur, höjd (omgivningstryck) och andra faktorer.

Kontrollera alltid det visade trycket på OTTOVACvakuummätare och lita inte enbart på diagrammet över beräknade maximala lyftkrafter när du lyfter olika material, eftersom olika faktorer relaterade till din specifika applikation kan minska enhetens lyftförmåga.

Beräknade maximala lyftkrafter testade på olika material

	Vinkelrät hållkraft	Parallell hållkraft
Glas	200 kg/440 lbs	200 kg/440 lbs
Keramikplatta	200 kg/440 lbs	200 kg/440 lbs

OBS: När vakuumnivån sjunker under -0.55 Bar (-55 kPa), OTTOVAC kommer automatiskt att starta om pumpen (när pumpen slås på), och därigenom uppnå det tryck som krävs för användning.

LEVERANSOMFATTNING

OBS: Den exakta leveransomfattningen kan ändras, men den kommer alltid att innehålla de artiklar som anges nedan. Om din leverans innehåller ytterligare artiklar, kommer dessa att listas separat.

GRUNDLÄGGANDE OTTOVAC LEVERANSOMFATTNING:

- OTTOVAC enhet
- Bruksanvisning
- Bärväska

VERKTYGSELEMENT ①

- | | |
|--|--------------------------|
| A. Tryckavlastningsknapp | E. Släpp fliken |
| B. El PÅ/AV knapp | F. Batterifack |
| C. Batterifack aktiveringsknapp | G. Indikatorlampa |
| D. Vakuummätare | |

SÄKERHET

ALLMÄNNA SÄKERHETSVARNINGAR FÖR ELVERKTYG



VARNING: Läs alla

säkerhetsvarningar, instruktioner, illustrationer och specifikationer som medföljer detta elverktyg. Underlåtenhet att följa alla instruktioner, som anges nedan kan resultera i elektriska stötar, brand och/eller allvarliga personskador. **Spara alla varningar och instruktioner för framtida referens.**

Termen "elverktyg" i varningarna syftar på ditt nätdrivna (sladd) elverktyg eller batteridrivna (sladdlösa) elverktyg.

1) ARBETSOMRÅDE SÄKERHET

- Håll ditt arbetsområde rent och väl upplyst.** Röriga bänkar och mörka ytor leder till olyckor.
- Använd inte elverktyg i en explosiv atmosfär, som i närvaro av brandfarliga vätskor, gaser eller damm.** Elverktyg skapar gnistor, som kan antända damm eller ångor.
- Håll barn och åskådare borta, när du använder ett elverktyg.** Distractioner kan få dig att tappa kontrollen.

2) ELEKTRISK SÄKERHET

- Elverktygets kontakter måste matcha uttaget. Modifiera aldrig kontakten på något sätt. Använd inga adapterkontakter med jordade elverktyg.** Inte modifierade kontakter och matchande uttag minskar risken för elektriska stötar.
- Undvik kroppskontakt med jordade ytor som rör, radiatorer, spisar och kylskåp.** Det finns en ökad risk för elektriska stötar om din kropp är jordad.
- Utsätt inte elverktyg för regn eller våta förhållanden.** Vatten som kommer in i ett elverktyg, ökar risken för elektriska stötar.
- Missbruka inte sladden. Använd aldrig sladden för att bära, dra eller koppla ur elverktyget. Håll sladden borta från värme, olja, vassa kanter eller rörliga delar.** Skadade eller intrasslade sladdar ökar risken för elektriska stötar.
- När du använder ett elverktyg utomhus, använd en förlängnings-sladd som är lämplig för utomhusbruk.** Användning av en sladd som är lämplig för utomhusbruk, minskar risken för elektriska stötar.
- Om det är oundvikligt att använda ett elverktyg på en fuktig plats, använd en jordfelsbrytare (RCD) som är skyddad.** Användning av en RCD minskar risken för elektriska stötar.

3) PERSONLIG SÄKERHET

- a. **Var uppmärksam, titta på vad du gör och använd sunt förnuft, när du använder ett elverktyg. Använd inte ett elverktyg, när du är trött eller påverkad av droger, alkohol eller medicin.** Ett ögonblick av uppmärksamhet när du använder elverktyg, kan leda till allvarliga personskador.
- b. **Använd personlig skyddsutrustning. Använd alltid ögonskydd.** Skyddsutrustning som en dammmask, halkfria skyddsskor, en hjälm eller hörselskydd som används för lämpliga förhållanden, kommer att minska personskador.
- c. **Undvik oavsiktlig start. Se till att strömbrytaren är i avstängt läge, innan du ansluter till en strömkälla och/eller batteri och plockar upp eller bär verktyget.** Att bära elverktyg med fingret på strömbrytaren eller strömsätta elverktyg, som har strömbrytaren på, leder till olyckor.
- d. **Ta bort eventuell justeringsnyckel eller skiftnyckel innan du sätter på elverktyget.** En skiftnyckel eller en nyckel som sitter kvar på en roterande del av elverktyget, kan leda till personskada.
- e. **Överdriv inte. Håll alltid rätt fotfäste och balans.** Detta möjliggör bättre kontroll av elverktyget i oväntade situationer.
- f. **Klä dig ordentligt. Bär inte löst sittande kläder eller smycken. Håll ditt hår och kläder borta från rörliga delar. Lösa kläder, smycken eller långt hår, kan fastna i rörliga delar.**
- g. **Om enheter tillhandahålls för anslutning av dammvassugnings- och uppsamlingsanläggningar, se till att dessa är anslutna och korrekt använda.** Avlägsnande av damm kan minska dammrelaterade faror.
- h. **Låt inte förtrogenhet från frekvent användning av verktyg göra, att du blir självbelåten och ignorerar verktygssäkerhetsprinciperna.** En vårdslös handling kan orsaka allvarlig skada inom en bråkdel av en sekund.

4) ANVÄNDNING OCH SKÖTSEL AV ELVERKTYG

- a. **Tvinga inte elverktyget. Använd rätt elverktyg för din applikation.** Rätt elverktyg kommer att göra jobbet bättre och säkrare, i den takt som det är designat för.
- b. **Använd inte elverktyget om strömbrytaren inte lätt kan slås på och av.** Alla elverktyg som inte kan styras med strömbrytaren, är farliga och måste repareras.

- c. Koppla ur kontakten från strömkällan och/eller ta bort batteriet om det är löstagbart från elverktyget, innan du gör några justeringar, byter tillbehör eller förvarar elverktyg. Sådana förebyggande säkerhetsåtgärder minskar risken för att elverktyget startas av misstag.
- d. Förvara inaktiva elverktyg utom räckhåll för barn och låt inte personer som inte är bekanta med elverktyget eller dessa instruktioner använda elverktyget. Elverktyg är farliga i händerna på utbildade användare.
- e. Underhåll elverktyg. Kontrollera om rörliga delar är felinriktade eller fastnar, delar som går sönder och andra tillstånd som kan påverka elverktygets funktion. Om det är skadat, låt reparera elverktyg före användning. Många olyckor orsakas av dåligt underhållna elverktyg.
- f. Håll skärverktyg vassa och rena. Dåligt underhållna skärverktyg med vassa skäreddor är mindre benägna att binda och är lättare att kontrollera.
- g. Använd elverktyget, tillbehören och verktygsbitar etc. i enlighet med dessa instruktioner, med hänsyn till arbetsförhållandena och det arbete som ska utföras. Användning av elverktyget för andra arbetsuppgifter än de avsedda, kan resultera i en farlig situation.
- h. Håll handtag och greppytor torra, rena och fria från olja och fett. Håll handtag och greppytor tillåter inte säker hantering och kontroll av verktyget i oväntade situationer.

5) ANVÄNDNING OCH SKÖTSEL AV BATTERIVERKTYG

- a. Ladda endast med den laddare som anges av tillverkaren. En laddare som är lämplig för en typ av batteri kan skapa brandrisk när den används med ett annat batteri.
- b. Använd endast elverktyg med specifikt avsedda batterier. Användning av andra batterier, kan skapa risk för skador och brand.
- c. När batteriet inte används, håll det borta från andra metallföremål, såsom gem, mynt, nycklar, spikar, skruvar eller andra små metallföremål som kan göra en anslutning från en pol till en annan. Kortslutning av batteripolerna kan orsaka brännskador eller brand.
- d. Under otillåtna förhållanden kan vätska sprutas ut från batteriet; undvik i så fall kontakt. Om kontakt inträffar av misstag, spola med vatten. Om vätska kommer i kontakt med ögonen, sök dessutom medicinsk hjälp. Vätska som sprutas ut från batteriet, kan orsaka irritation eller brännskador.

- e. **Använd inte ett batteri eller ett verktyg som är skadat eller modifierat.** Skadade eller modifierade batterier kan uppvisa oförutsägbart beteende, som kan leda till brand, explosion eller risk för skada.
- f. **Utsätt inte ett batteri eller ett verktyg för eld eller för hög temperatur.** Exponering för brand eller temperaturer över 130°C kan orsaka explosion.
- g. **Följ alla laddningsinstruktioner och ladda inte batteriet eller verktyget utanför det temperaturområde som anges i instruktionerna.** Felaktig laddning eller vid temperaturer utanför det specificerade intervallet kan skada batteriet och öka risken för brand.

6) SERVICE

- a. **Låt en kvalificerad reparatör serva ditt elverktyg, som endast använder identiska reservdelar.** Detta säkerställer att säkerheten för elverktyget upprätthålls.
- b. Utför aldrig service på ett skadat batteri. Service på batteriet ska endast utföras av tillverkaren eller auktoriserade serviceleverantörer.

VAKUUM LYFTANORDNING SÄKERHETSVARNINGAR

- a. **Försök inte medvetet, att dra av lasten med extrem kraft.** Det finns risk för att lasten kan klämma fötter och händer och skada föremål och verktyg.
- b. **Lyft inte objekt som väger mer än 200 kg (440 lbs).** Det finns risk, att vikten kan falla av.
- c. **Det finns risk för att lasten kan klämma fötter och händer och skada föremål och verktyg.** Skaka inte verktyget när du lyfter, flyttar och placerar föremål. Sväng inte verktyget när du lyfter, flyttar och placerar föremål. Använd inte verktyget, när tätningen är utsliten. Lyft och bär lasten med jämn hastighet utan plötsliga skarpa och starka rörelser.
- d. **Använd inte verktyget när batteriet har låg laddning.** Det finns risk för personskador och skador på de material som lyfts.
- e. **Fäst inte verktyget på ytor med synliga vattenpölar.** Interna komponenter är inte vattentäta. Om vatten sugts in i luftkanalerna kan det orsaka permanent skada på verktyget. OTTOVAC är inte vattentät och därför bör extrem försiktighet iakttas vid användning i regn eller våta förhållanden.

- f. **Tappa inte verktyget från höjder över 1,5 meter över marken (brösthöjd).** Om det tappas av misstag, inspektera OTTOVAC för skada.
- g. **Placera inte tunga objekt ovanpå verktyget.**
- h. **För att undvika överhettning, täck inte över verktyget.**
- i. **Se till att PÅ/AV knappen är i avstängt läge innan verktyget transporteras och när det förvaras.** Tänk på att verktyget inte slås på av misstag.
- j. **OBS: På grund av det höga tryck som skapas med OTTOVAC rekommenderar vi starkt att du inte försöker fästa OTTOVAC glas som är tunnare än 6mm tjockt.** Skada kan inträffa som är tunnare än 6mm tjockt.
- k. OTTOVAC är inte konstruerad eller avsedd för att klättra på eller säkra människor på något sätt. Användning av denna produkt för klättring eller andra oavsiktliga ändamål kan leda till skada eller dödsfall.
- l. Före varje användning, se till att sugkudden är slät, ren, oskadad och utan sprickor.
- m. Rengör sugkudden regelbundet med denaturerad sprit eller andra icke-aggressiva rengöringsmedel.
- n. Se till att ytan/föremålet som ska lyftas är gjord av icke-poröst material. Dessutom ska ytan vara ren, torr och fri från oljor och fett.
- o. På grova eller porösa ytor minskar hållningskapaciteten eller är obefintlig.
- p. Använd inte vassa föremål för att lossa suglyften från ytan, eftersom det kommer att skada sugkudden.
- q. Använd endast suglyftaren om du har erfarenhet av eller övervakas av någon, som har erfarenhet av att hantera detta verktyg.
- r. Testa alltid suglyftens funktion före användning. Undersök handtaget för bucklor eller sprickor. Undersök gummikudden för överdriven glasyr, skärsår eller grovhet.
- s. OTTOVAC bör endast användas för att lyfta, bära och hålla föremål under en kort tidsperiod. Men vid långa fastsättningsperioder, kontrollera vakuummätaren D regelbundet för att säkerställa ett stadigt grepp.
- t. OTTOVAC är ett handverktyg och ska inte användas som kran, hiss eller liknande. Förvara OTTOVAC i ett plant läge när den inte används i sin ursprungliga förvaringsbox.

- u. Före användning, kontrollera alltid gummikuddarna för eventuell förlust av sugkapacitet på grund av minskad elasticitet orsakad av överdriven ålder, användning, underhåll, förvaring etc. Gummikuddar som är skadade eller saknar tillräcklig sugkapacitet ska bytas ut. Använd aldrig OTTOVAC med skadade gummikuddar eller otillräcklig sugkapacitet!
 - v. Överskrid inte den angivna lyftkapaciteten. Kalla temperaturer, luftfuktighet och föroreningar, vårdslöst behandlade eller till och med skadade sugkuddar eller användning på andra material än glas och slätt, platt icke-poröst material, kan minska hållförmågan avsevärt.
 - w. Placera inte koppen mot ytor som kan skada tätningskanterna.
 - x. Rör inte vid frigöringsfliken **E** eller tryckavlastningsknappen **A** när du lyfter. Använd inte lösningsmedel, bensin eller andra starka kemikalier på sugkudden.
- ! VARNING:** Vikten kan sjunka utan förvarning, om säkerhetsföreskrifterna inte uppfylls! OTTOVAC skapar ett starkt vakuum. Om förseglingen bryts eller den tillättna vikten överskrids eller någon annan faktor som gör att undertrycket släpper spontant, inträffar denna feltyp plötsligt och absolut utan någon sensorisk indikation eller varning. Du kommer inte att märka att vikten lossnar och det kommer inte att finnas någon möjlighet att stoppa eller fånga in den. Detta är mycket farligt, särskilt med tunga laster. Därför bör alla säkerhetsåtgärder upprätthållas till det maximala.

Om OTTOVAC tätningskraften börjar minska märkbart medan batteriet är fulladdat, kontrollera skumgummitätningen för slitage eller skador. Försök inte lyfta någonting med OTTOVAC förrän du har bytt ut tätningen.

FÖRKLARING AV ANVÄNDA SYMBOLER PÅ VERKTYGET

- ② Läs bruksanvisningen innan användning
- ③ Använd skyddsskor och handskar
- ④ Avyttra inte verktyget med hushållsavfall

BULLEREMISSION/VIBRATION

- A-vägd ljudtrycksnivå $L_{pA}=79,4$ dB(A), osäkerhet $K=3$ dB(A). A-vägd ljudtrycksnivå $L_{wA}=71,4$ dB(A), osäkerhet $K=3$ dB(A).
 - Vibrationstotalvärde $=1,240$ m/s², osäkerhet $K=0,11$ m/s². Det deklarerade totala vibrationsvärdet har uppmätts i enlighet med en standardtestmetod och kan användas för att jämföra ett verktyg med ett annat. Det deklarerade totala vibrationsvärdet kan också användas vid en preliminär bedömning av exponeringen.
- !** **WARNING:** Vibrationsemissionen vid faktisk användning av elverktyget kan skilja sig från det deklarerade totalvärdet, beroende på hur verktyget används. Det är nödvändigt att identifiera säkerhetsåtgärder, för att skydda operatören baserat på en uppskattning av exponeringen under de faktiska användningsförhållandena (med hänsyn tagen till alla delar av driftscykeln, såsom tiderna när verktyget är avstängt och när det går på tomgång dessutom till utlösningstiden).

TRANSPORT

OTTOVAC Levereras inte med batterier. Detta för att minska risken för faror vid transport av enheten. .

DRIFT

LYFTTEKNIK

- Planera framåt. Vet vad du lyfter och hur du ska lyfta det. Var medveten om objektets vikt. Fastställ om det är säkert att lyfta på egen hand. Se till att arbetsområdet är plant, torrt och fritt från skräp.
- Kontrollera din väg. Se till att lyftvägen är fri. Ta bort eventuella snubbelrisker eller skräp.
Kontrollera om det finns våta eller hala ytor.

- Använd ergonomisk utrustning. Använd lyfthjälpmiddel som en gaffeltruck, docka, vagn, handtruck eller hiss.
- Se till att du är utbildad innan du använder utrustningen.
- Skaffa hjälp, om det behövs. När du lyfter besvärliga eller tunga laster, använd en tvåpersonerslyft. Se till att du lyfter samtidigt och håll lasten jämnt läge.
- Bär lämpliga, nödvändiga skyddsskor och skyddshandskar.
 - ! Använd denna grundläggande lyftteknik för små föremål, när du kan gå över lasten och använda en bred ställning.
 1. Kom så nära objektet som möjligt.
 2. Använd en bred hållning med en fot framåt och åt sidan av föremålet för bra balans.
 3. Håll ryggen rak, tryck ut skinkorna. Använd dina ben och höfter, för att sänka dig ner till objektet.
 4. Flytta objektet så nära dig som möjligt.
 5. Lägg din hand (samma sida av din kropp som den främre foten) på den sida av objektet, som är längst bort från dig.
 6. När du lyfter lasten, håller du OTTOVAC med en hand, säkra lasten med din andra hand.
 7. Förbered dig för lyft, spänn dina kärnmuskler, titta framåt och uppåt och bibehåll en rak och stark rygg.
 - ! Håll inte andan, när du lyfter. Böj eller vrid inte midjan. Använd inte ett partiellt grepp (1-2 fingrar). Hindra inte synen, när du bär den. Rycka inte eller lyft inte snabbt. Nyp inte dina fingrar eller tår.
 8. Lyft långsamt och följ med huvudet och axlarna. Håll lasten nära kroppen. Lyft genom att sträcka ut benen med rak rygg och andas ut medan du lyfter. Vrid fötterna för att undvika vridning.

ANVÄNDNING AV OTTOVAC

1. Placera OTTOVAC hårt mot ytan på föremålet du vill lyfta.
2. Tryck på PÅ/AV-knappen **B** för att slå på motorn och skapa en tätning på ytan av föremålet du vill lyfta. Indikatorlampan **G** blinkar grönt när motorn är igång. Förslutningen kommer att skapas inom några sekunder.

3. När sensorn upptäcker att maximalt tryck uppnås, stängs pumpen av automatiskt. För att den automatiska pumpen ska fungera, se till att motorn är påslagen (indikatorlampan lyser med fast grönt sken) när du lyfter några objekt.
4. När du är klar, tryck på strömbrytaren PÅ/AV **B** för att stänga av motorn.
5. Tryck på tryckavlastningsknappen **A** för att bryta förseglingen och frigöra objektet.

 **VARNING:** När batterierna är låga blinkar indikatorlampan grönt och rött.

Användning av OTTOVAC när batteriet har låg laddning, kan leda till skador och skador på materialet som lyfts. Det är tillrådligt att kontrollera att du använder fulladdade batterier innan du använder OTTOVAC.

SÄTTA IN OCH BYTA BATTERI **5**

1. Tryck på batterifackets frigöringsknapp **C** för att släppa batterifacket **F**.
2. Sätt i 4 x AA alkaliska batterier (ingår ej) i enlighet med markeringarna på batterifacket **F**. Om du inte följer markeringarna, kommer OTTOVAC inte att fungera.
3. Sätt tillbaka det laddade batterifacket **F** i OTTOVAC.
4. Tryck på PÅ/AV knappen **B** sätt på OTTOVAC.

 **VARNING:** Batterifacket **F** matas inte ut automatiskt när det inte finns några batterier inuti. Tryck på batterifackets frigöringsknapp **C** och dra ut batterifacket **F** när du sätter i batterierna för första gången.

 **VARNING:** Användning av OTTOVAC när batteriet har låg laddning, kan leda till skador och skador på materialet som lyfts.

 **VARNING:** Använd endast original batterier från större märken.

 **VARNING:** Ta ut batterierna när enheten inte används för att undvika batteriläckage och korrosion på kretskortet.

FÖRKLARING AV VISUELLA INDIKATORER

- **Röd indikatorlampa:** OTTOVAC är utrustad med ett termiskt skyddssystem för att förlänga dess livslängd. Om temperaturen på motorn/PCBA är mellan 50–60°C blinkar den röda lampan snabbt och enheten fungerar normalt. Men om temperaturen överstiger 60°C kommer ett kontinuerligt rött ljus att tändas och OTTOVAC kommer inte att fungera.

- **Grön indikatorlampa:** Lampan blinkar grönt om trycket ökar och når sin maximala kapacitet. Lampan lyser konstant grönt om trycket når sin maximala kapacitet (när strömbrytaren PÅ/AV är PÅ).
- **Blinkande grön och röd indikatorlampa:** Om batterierna är låga blinkar indikatorlampan grönt och rött.

UNDERHÅLL

 **FÖRSIKTIGHET:** Under inga omständigheter ska OTTOVAC öppnas för reparationer eller för något annat ändamål av någon annan än en after-sales service tekniker som är auktoriserad av Nemo Power Tools Ltd. Om du öppnar OTTOVAC blir tillverkarens garanti ogiltig.

- Håll alltid gummikudden ren och fri från olja eller fett. Rengör sugkudden regelbundet med denaturerad sprit eller andra icke-aggressiva rengöringsmedel.
- För att bevara dess elasticitet, utsätt inte gummikudden för direkt solljus under långa tidsperioder.
- Om OTTOVAC inte fungerar korrekt, koppelns framsida kan vara smutsig eller sugkoppen kan behöva service. Kontakta i så fall vår kundtjänst eller en auktoriserad återförsäljare för hjälp.

BYTA UT LUFTFILTER

Filtret måste bytas ut när filtret är hårt slitet eller slitet (efter kundens gottfinnande). Detta avgörs av hur GRABO® används. Vid lyft av rent material håller filtret längre, än när det används på smutsiga/dammiga material.

1. Vänd OTTOVAC upp och ned så du kan se sugkudden.
2. Använd spetsen på en skruvmejsel för att ta bort filtret.
3. Skjut in ersättningsfiltret i bottenplattan och fäst det på plats.

FELSÖKNING

Om du har några frågor om drift eller felsökning av OTTOVAC, besök FAQ och felsökningsfunktionerna www.GRABO.com.

AVYTTRING

Avyttra inte elektrisk utrustning, batterier, tillbehör och förpackningar i hushållsavfallet i enlighet med det europeiska direktivet 2012/19/EC om avfall av elektrisk och elektronisk utrustning och dess implementering i enlighet med nationell lagstiftning. Elektrisk utrustning som har nått slutet av sin livslängd ska samlas in separat och återlämnas till en miljöanpassad återvinningsanläggning. The WEEE symbolen  kommer att påminna dig om detta när behovet för avyttring uppstår.

ÖVERENSSTÄMMELSEFÖRKLARING

Vi förklarar under vårt ensamma ansvar att denna produkt, OTTOVAC BY GRABO®, modell nr. OTTOVAC-V1 (OV-V1), överensstämmer med följande standarder eller standardiserade dokument: EN ISO 12100: 2010; EN 60204-1:2018; EN ISO 13849-1:2015 och EN ISO 14120:2015, enligt föreskrifterna i direktiven 2006/42/EC och 2014/35/EU.

Teknisk fil hos: Nemo Power Tools

Namn: Nimo Rotem

Datum: 5 januari 2022

Underskrift

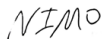

GRABO® OTTOVAC

INDLEDNING

OTTOVAC er en bærbar elektrisk vakuum-sugekop beregnet til at løfte og flytte glas og ethvert andet materiale, som har en glat, flad og ikke porøs overflade. OTTOVAC har indbygget tryksensor med automatisk start/stop funktion. Når vakuummet i sugekoppens nederste del når -55 kPa, stopper pumpen automatisk efter en tre sekunders forsinkelse. Når vakuumniveauet falder til under -55 kPa, starter pumpen igen automatisk og opnår det tryk, der kræves til brug. OTTOVAC er ikke beregnet til:

- at blive brugt til at klatre eller sikre den menneskelige krop på nogen måde. Dette produkt er ikke designet eller beregnet til klatring eller til at understøtte en persons vægt. Brug af dette produkt til klatring eller andre utilsigtede formål kan resultere i personskade eller død.
- at løfte, flytte eller placere genstande, der består af meget porøse, bløde/fleksible og smuldrende materialer, såsom almindelige papkasser, styropor, tørstøbte belægninger, komprimeret sand eller beton af dårlig kvalitet.

! Læs denne brugsanvisning omhyggeligt før brug og gem den til fremtidig reference



TEKNISKE SPECIFIKATIONER

Elektrisk vakuum-sugekop	OTTOVAC
Model	OTTOVAC-V1(OV-V1)
Batterier	Alkaline AA 1,5 V (x 4)
Arbejdsspænding	6 V
Nominal effekt	6 W
Løbecykluser	1.500 TÆND-SLUK cyklusser på 10 sekunder
Pumpens levetid	> 10.000 TÆND-SLUK cyklusser, 800+ timer vedvarende drift
Nominal luftstrøm	4 l/min
Maksimalt vakuum	-0,7 bar (-70 kPa)
Maksimal løftekapacitet	200 kg (440 lbs)
L x B x H	200 x 200 x 90 mm

Nettovægt (med batteri)	1,2 kg (2,6 lbs)
Arbejdstemperatur	0–60°C (32–140°F)

⚠ ADVARSEL: Læs alle sikkerhedsadvarsler og instruktioner, og opbevar dem på sikker måde til senere brug. Manglende overholdelse af disse advarsler kan medføre alvorlig personskade og beskadigelse af udstyret.

OTTOVAC løftekapacitet

BEMÆRK: OTTOVAC blev testet op til 200 kg (440 lbs) ved maksimal løftekraft under ideelle forhold. Dette testvægttal er imidlertid brudpunktet under optimale laboratorietestbetingelser og må aldrig nås i virkelige anvendelser!

Lokale regler kan kræve, at der bruges forskellige sikkerhedsmargener, og det officielle Working Load Limit (WLL, maks. arbejdsbelastning) for apparatet er sat til 100 kg (220 lbs) baseret på et forhold på 2:1 og 66 kg (145 lbs) baseret på et forhold på 3:1 på en ikke-porøs overflade. Den maksimale arbejdsbelastning på 100 kg (220 lbs) er 50% af den testede maksimale løftekraft og 66 kg (145 lbs) er 33% af den maksimale løftekraft testet under ideelle forhold (240 kg/440 lbs), og denne maksimale arbejdsbelastning skal overholdes, når der arbejdes i lande, hvor 2:1- og 3:1-sikkerhedsmarginerne gælder. Brug skemaet nedenfor til at anslå sikre løfteværdier:

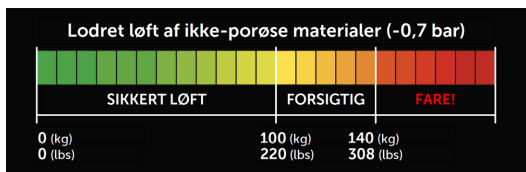

WLL: 2:1-forhold på 100 kg (220 lbs), 3:1-forhold på 66 kg (145 lbs) på ikke-porøse overflader

VIGTIGT: Løftekraften afhænger i høj grad af den løftede overflade og faktorer som temperatur, højde (omgivende tryk) og andre faktorer.

Kontroller altid trykket, der vises på OTTOVAC vakuumanometeret, og stol ikke udelukkende på diagrammet over anslåede maksimale løftekræfter, når du løfter forskellige materialer, da forskellige faktorer relateret til din specifikke anvendelse kan reducere apparatets løfteevne.

Anslåede maksimale løftekræfter testet på forskellige materialer		
	Vinkelret holdekraft	Parallel holdekraft
Glas	200 kg/440 lbs	200 kg/440 lbs
Keramisk flise	200 kg/440 lbs	200 kg/440 lbs

BEMÆRK: Når vakuumniveauet falder under $-0,55$ bar (-55 kPa), vil OTTOVAC automatisk genstarte pumpen (når pumpen er tændt), og derved opnå det tryk, der kræves til brug.

LEVERINGSOMFANG

BEMÆRK: Det nøjagtige leveringsomfang kan ændre sig, men det vil altid indeholde nedenstående elementer. Hvis din levering indeholder yderligere elementer, vil disse blive opført separat.

BASIS LEVERINGSOMFANG FOR OTTOVAC:

- OTTOVAC apparat
- Bæretaske
- Betjeningsvejledning

VÆRKTØJSELEMENTER ①

- | | |
|----------------------------------|-------------------|
| A. Trykudløserknap | E. Udløser |
| B. TÆND/SLUK-knap | F. Batterirum |
| C. Udløserknap til batterirummet | G. Indikatorlampe |
| D. Vakuumanometer | |

SIKKERHED

GENERELLE SIKKERHEDSADVARSLER FOR ELVÆRKTØJER



ADVARSEL: Læs alle

sikkerhedsadvarsler, instruktioner, illustrationer og specifikationer, der følger med dette elværktøj. Manglende overholdelse af alle anvisninger angivet nedenfor kan medføre elektrisk stød, brand og/eller alvorlig personskade. **Gem alle advarsler og instruktioner til fremtidig reference.**

Udtrykket "elværktøj" i advarselne refererer til dit netdrevne (med ledning) elværktøj eller batteridrevne (trådløse) elværktøj.

1) SIKKERHED PÅ ARBEJDSOMRÅDE

- Hold dit arbejdsområde rent og veloplyst.** Rodede arbejdsbænke og mørke områder inviterer til ulykker.
- Brug ikke elværktøj i en eksplosiv atmosfære, såsom i nærheden af brændbare væsker, gasser eller støv.** Elværktøj danner gnister, som kan antænde støv eller dampe.
- Hold børn og omkringstående på afstand, mens du betjener et elværktøj.** Distractioner kan få dig til at miste kontrollen.

2) ELEKTRISK SIKKERHED

- Elværktøjets stik skal passe til stikkontakten. Du må ikke på nogen måde ændre på stikket. Brug ikke adapterstik med jordet elværktøj.** Uændrede stik og matchende stikkontakter reducerer risikoen for elektrisk stød.
- Undgå kropskontakt med jodede overflader såsom rør, radiatorer, komfurer og køleskabe.** Der er en øget risiko for elektrisk stød, hvis din krop er jordet.
- Udsæt ikke elværktøjer for regn eller fugtige forhold.** Hvis der kommer vand i et elværktøj, øges risikoen for elektrisk stød.
- Undlad at misbruge kablet. Anvend aldrig kablet til at bære, trække eller trække stikket ud på elværktøjet. Hold kablet væk fra varme, olie, skarpe kanter eller dele i bevægelse.** Beskadigede eller indviklede kabler øger risikoen for elektrisk stød.
- Hvis du betjener et elværktøj udendørs, skal du anvende en forlængerledning, der er egnet til udendørs anvendelse.** Ved at anvende et kabel, der er egnet til udendørs anvendelse, reduceres risikoen for elektrisk stød.
- Hvis det er uundgåeligt at anvende et elværktøj i fugtige omgivelser, skal du anvende en fejlstrømsrelæ-beskyttet forsyning.** Ved at anvende et fejlstrømsrelæ, reduceres risikoen for elektrisk stød.

3) PERSONLIG SIKKERHED

- a. **Vær opmærksom, kontroller, hvad du foretager dig, og brug sund fornuft, når du anvender et elværktøj. Brug ikke elværktøj, mens du er træt eller påvirket af stoffer, alkohol eller medicin.** Et øjeblik uopmærksomhed under betjening af elværktøj kan resultere i alvorlig personskade.
- b. **Brug personlige værnemidler. Bær altid øjenbeskyttelse.** Beskyttelsesudstyr, såsom støvmaske, skridsikre sikkerhedssko eller høreværn anvendt under passende betingelser vil reducere personskader.
- c. **Forebyg utilsigtet start. Sørg for, at kontakten er i slukket position, før du tilslutter en strømkilde og/eller et batteri og løfter eller bærer værktøjet.** Hvis du bærer elværktøj med fingeren på kontakten eller sætter strøm til elværktøj, der har kontakten tændt, inviterer du til ulykker.
- d. **Fjern enhver justeringsnøgle eller skruenøgle, før du tænder for elværktøjet.** En skruenøgle eller en nøgle, der efterlades fastgjort til en roterende del af elværktøjet, kan resultere i personskade.
- e. **Stræk ikke over. Hold altid ordentligt fodfæste og balance.** Dette giver bedre kontrol over elværktøjet i uventede situationer.
- f. **Klæd dig passende. Bær ikke løstsiddende tøj eller smykker. Hold dit hår og tøj væk fra bevægelige dele. Løst tøj, smykker eller langt hår kan blive fanget i bevægelige dele.**
- g. **Hvis der leveres anordninger til tilslutning af støvsugnings- og opsamlingsudstyr, skal du sikre, at de er tilsluttet og brugt korrekt.** Fjernelse af støv kan reducere støvrelaterede farer.
- h. **Lad ikke fortrolighed opnået ved hyppig brug af værktøj gøre dig selvsikker og ignorere værktøjets sikkerhedsprincipper.** En skødesløs handling kan forårsage alvorlig skade inden for en brøkdel af et sekund.

4) ANVENDELSE OG VEDLIGEHOLDELSE AF ELVÆRKTØJ

- a. **Brug ikke kraft. Brug det korrekte elværktøj til dit arbejde.** Det korrekte elværktøj vil gøre arbejdet bedre og mere sikkert ved den hastighed, det er designet til.
- b. **Brug ikke elværktøjet, hvis kontakten ikke let kan tændes og slukkes.** Ethvert elværktøj, der ikke kan styres med kontakten, er farligt og skal repareres.

- c. **Tag stikket ud af strømkilden og/eller fjern batteriet, hvis det kan aftages, fra elværktøjet, før du foretager justeringer, skifter tilbehør eller opbevarer elværktøj.** Sådanne forebyggende sikkerhedsforanstaltninger reducerer risikoen for at starte elværktøjet ved et uheld.
- d. **Opbevar ubenyttede elværktøjer uden for børns rækkevidde, og lad ikke personer, der ikke er bekendte med elværktøjer eller denne vejledning, anvende elværktøjet.** Elværktøjer er farlige i uuddannede bruges hænder.
- e. **Vedligehold elværktøjer. Kontroller, om bevægelige dele er skæve eller binder, om der er ødelagte dele eller andre omstændigheder, der kan påvirke anvendelsen af elværktøjet. Hvis elværktøjet er beskadiget, skal det repareres før brug.** Mange ulykker skyldes dårligt vedligeholdt elværktøj.
- f. **Hold skæreværktøj skarpt og rent.** Godt vedligeholdt skæreværktøjer med skarpe skærende kanter har mindre tendens til at binde og er lettere at kontrollere.
- g. **Brug elværktøjet, tilbehør og værktøjsbits osv. i overensstemmelse med denne vejledning, under hensyntagen til arbejdsforholdene og det arbejde, der skal udføres.** Brug af elværktøjet til andre operationer end dem, det er beregnet til, kan resultere i en farlig situation.
- h. **Hold håndtag og gribeflader tørre, rene og fri for olie og fedt.** Glatte håndtag og gribeflader hindrer sikker håndtering og kontrol af værktøjet i uventede situationer.

5) ANVENDELSE OG VEDLIGEHOLDELSE AF BATTERIDRÆVET VÆRKTØJ

- a. **Genoplad kun med den oplader, der er specificeret af producenten.** En oplader, der er egnet til én type batteri, kan skabe en brandrisiko, når den bruges sammen med et andet batteri.
- b. Anvend elværktøj kun med tilsvarende egnede batterier. Brug af et hvilket som helst andet batteri kan skabe risiko for skader og brand.
- c. **Når batteriet ikke er i brug, skal det holdes væk fra andre metalgenstande såsom clips, mønter, nøgler, søm, skruer eller andre små metalgenstande, der kan lave en forbindelse fra en pol til en anden.** Kortslutning mellem batteripolerne kan medføre forbrændinger eller brand.

- d. **Under dårlige forhold kan der komme væske ud af batteriet; undgå kontakt. Hvis du kommer i kontakt ved et uheld, skylles stedet med vand. Hvis væske kommer i kontakt med øjnene, søg desuden lægehjælp.** Væske, der kommer ud af batteriet, kan forårsage irritation eller forbrændinger.
- e. **Brug ikke et batteri eller værktøj, der er beskadiget eller modificeret.** Beskadigede eller modificerede batterier kan udvise uforudsigelig adfærd, hvilket kan resultere i brand, eksplosion eller risiko for personskade.
- f. **Undlad at udsætte et batteri eller værktøj for ild eller for høj temperatur.** Udsættelse for ild eller temperaturer over 130 °C kan forårsage en eksplosion.
- g. **Følg alle opladningsinstruktioner og oplad ikke batteriet eller værktøjet uden for det temperaturområde, der er angivet i instruktionerne.** Forkert opladning eller opladning ved temperaturer uden for det specificerede område kan beskadige batteriet og øge risikoen for brand.
- b. **Service aldrig et beskadiget batteri.** Service af batteriet bør kun udføres af producenten eller autoriserede serviceudbydere.

SIKKERHEDSADVARSLER FOR VAKUUM-SUGEKOP

- a. **Forsøg ikke bevidst at rive lasten af med ekstrem kraft.** Der er risiko for, at lasten knuser fødder og hænder og beskadiger genstanden og værktøjet.
 - b. **Løft ikke genstande på over 200 kg (440 lbs).** Der er risiko for, at vægten kan falde af.
 - c. **Risiko for, at lasten knuser fødder og hænder og beskadiger genstanden og værktøjet.** Ryst ikke værktøjet, mens du løfter, flytter og placerer genstande. Undlad at svinge eller ryste lasten, mens du løfter, flytter og placerer genstande. Brug ikke værktøjet, når tætningen er slidt. Løft og bær lasten med ensartet hastighed uden pludselige skarpe og stærke bevægelser.
 - d. **Brug ikke værktøjet, mens batterispændingen er lav.** Der er risiko for personskade og beskadigelse af de materialer, der løftes.
- 6) SERVICE**
- a. **Få dit elværktøj gennemgået af en kvalificeret reparatør og anvend udelukkende identiske reservedele.** Det vil sikre, at elværktøjets sikkerhed opretholdes.

- e. **Fastgør ikke værktøjet til overflader med synlige vandsamlinger.**
Indvendige komponenter er ikke vandtætte. Hvis vand suges ind i luftkanalerne, kan det forårsage permanent skade på værktøjet. OTTOVAC er ikke vandtæt, og derfor skal der udvises ekstrem forsigtighed, når du bruger den i regn eller våde forhold.
- f. **Tab ikke værktøjet fra højder over 1,5 meter over jorden (brysthøjde).** Hvis det tabes ved et uheld, skal OTTOVAC inspiceres for beskadigelse.
- g. **Anbring ikke tunge genstande oven på værktøjet.**
- h. **Dæk ikke værktøjet til for at undgå overophedning.**
- i. Sørg for, at TÆND/SLUK-knappen er i slukket position, før værktøjet transporteres, og når det opbevares. Vær opmærksom på, at værktøjet ikke tændes ved et uheld.
- j. **BEMÆRK: På grund af det høje tryk, der dannes med OTTOVAC anbefaler vi på det kraftigste, at du ikke forsøger at fastgøre OTTOVAC på glas, der er tyndere end 6 mm.** Glas, der er tyndere end 6 mm, kan blive beskadiget.
- k. OTTOVAC er ikke konstrueret eller beregnet til klatring eller til sikring af personer på nogen måde. Brug af dette produkt til klatring eller andre utilsigtede formål kan resultere i personskade eller død.
- l. Før hver brug skal du sikre dig, at sugepuden er glat, ren, ubeskadiget og uden revner.
- m. Rengør sugepuden regelmæssigt med methylatbenzin eller andre ikke-aggressive rengøringsmidler.
- n. Sørg for, at den overflade/det objekt, der skal løftes, ikke er lavet af porøst materiale. Desuden skal overfladen være ren, tør og fri for olie og fedt.
- o. På ru eller porøse overflader mindskes holdeevnen, eller den er slet ikke længere til stede.
- p. Brug ikke skarpe genstande til at løsne sugeløfteren fra overfladen, da dette vil beskadige sugepuden.
- q. Brug kun sugeløfteren, hvis du har erfaring eller er under opsyn af en person med erfaring i håndtering af dette værktøj.
- r. Afprøv altid sugeløfterens funktion før brug. Undersøg håndtaget for buler eller revner. Undersøg gummipuden for overskydende glasur, snit og ruhed.

- s. OTTOVAC må kun anvendes til at løfte, transportere og holde genstande i et kort tidsrum. Ved langvarig fastgørelse skal du dog regelmæssigt kontrollere vakuummåleren **(D)** for at sikre et fast greb.
 - t. OTTOVAC er et håndværktøj og må ikke bruges som kran, hejseværk eller lignende. Opbevar OTTOVAC i en flad position og i dens originale opbevaringsboks, når den ikke er i brug.
 - u. Før brug skal gummipuderne altid kontrolleres for eventuelt tab af sugsevne på grund af nedsat elasticitet forårsaget af for høj alder, brug, vedligeholdelse, opbevaring osv. Gummipuder, der er beskadiget eller ikke har tilstrækkelig sugekapacitet, skal udskiftes. Brug aldrig OTTOVAC med beskadigede gummipuder eller utilstrækkelig sugekapacitet!
 - v. Den angivne løftekapacitet må ikke overskrides. Kulde, lave temperaturer, fugt og forurening, dårligt behandlede eller endog beskadigede sugepuder eller brug på andre materialer end glas og glatte, flade, ikke porøse materialer kan reducere holdeevnen betydeligt.
 - w. Placer ikke sugekoppens forside mod overflader, der kan beskadige de tættende kanter.
 - x. Rør ikke ved udløseren **(E)** eller trykudløserknappen **(A)**, mens der løftes. Brug ikke opløsningsmidler, benzin eller andre skræppe kemikalier på sugepuden.
- Hvis tætningskraften af OTTOVAC begynder at falde mærkbart, mens batteriet er fuldt opladet, skal du kontrollere gummitætningen for slitage og skader. Forsøg ikke at løfte noget med OTTOVAC før du har udskiftet tætningen.
- ! ADVARSEL:** Vægten kan falde uden varsel, hvis sikkerhedsforanstaltningerne ikke overholdes! OTTOVAC skaber et stærkt vakuum. Hvis forseglingen er brudt eller det tilladte vægt overskrides eller en anden faktor får undertrykket til at frigives spontant, vil denne form for fejl ske pludseligt og absolut uden nogen sensorisk indikation eller advarsel. Du vil ikke bemærke, at vægten løsner sig, og der vil ikke være mulighed for at stoppe eller fange den. Dette er meget farligt, især med tunge belastninger. Derfor bør alle sikkerhedsforanstaltninger opretholdes fuldstændigt.

FORKLARING AF SYMBOLER BRUGT PÅ VÆRKTØJET

- ② Læs betjeningsvejledningen inden brug
- ② Bær sikkerhedssko og handsker
- ④ Bortskaf ikke værktøjet sammen med husholdningsaffald

STØJUDLEDNING/VIBRATION

- A-vægtet lydtrykniveau $L_pA=79,4$ dB(A), usikkerhed $K=3$ dB(A). A-vægtet lydeffektniveau $L_wA=71,4$ dB(A), usikkerhed $K=3$ dB(A).
 - Vibration, samlet værdi $=1,240$ m/s², usikkerhed $K=0,11$ m/s². Den samlede erklærede vibrationsværdi er blevet målt i overensstemmelse med en standardtestmetode og kan avendes til at sammenligne et værktøj med et andet. Den samlede erklærede vibrationsværdi også kan anvendes i en midlertidig vurdering af eksponering.
- !** **ADVARSEL:** Vibrationsudledningen under den egentlige anvendelse af elværktøjet kan adskille sig fra den erklærede samlede værdi afhængigt af, hvordan værktøjet anvendes. Det er nødvendigt at identificere sikkerhedsmæssige foranstaltninger til at beskytte operatøren baseret på en vurdering af eksponering under de nuværende anvendelsesbetingelser (idet der tages hensyn til alle dele af anvendelsescyklussen, såsom de gange værktøjet slås fra, og når det kører uvirksomt ud over udløsnings tiden).

TRANSPORT

OTTOVAC leveres ikke med batterier. Dette er for at reducere risikoen for farer ved forsendelse af enheden.

BETJENING

LØFTETEKNIKER

- Planlæg i forvejen. Du skal vide, hvad du løfter, og hvordan du vil løfte det. Vær opmærksom på genstandens vægt. Afgør, om det er sikkert at løfte på egen hånd. Sørg for, at arbejdsområdet er fladt, tørt og frit for snavs.
- Kontroller din rute. Sørg for, at løftestien er fri. Fjern enhver snublefare eller affald. Tjek for våde eller glatte overflader.

- Brug ergonomisk udstyr. Brug løftehjælp, såsom en gaffeltruck, sækkevogn, vogn, håndvogn eller hejs.
- Sørg for, at du er uddannet, før du bruger udstyret.
- Få hjælp, hvis det er nødvendigt. Når du løfter besværlige eller tunge genstande, skal du bruge et løft med to personer. Sørg for, at du løfter på samme tid og holder belastningen plant.
- Bær de nødvendige beskyttelsessko og handsker.
 - ! Brug denne grundlæggende løfteteknik til små genstande, når du kan skræve over lasten og bruge en bred stilling.
 1. Kom så tæt på genstanden som muligt.
 2. Brug en bred stilling med den ene fod fremad og til siden af genstanden for god balance.
 3. Hold ryggen ret, skub dine balder ud. Brug dine ben og hofter til at sænke dig ned til genstanden.
 4. Flyt genstanden så tæt på dig som muligt.
 5. Læg din hånd (samme side af din krop som den forreste fod) på den side af genstanden, der er længst væk fra dig.
 6. Mens du løfter lasten ved at holde OTTOVAC med den ene hånd, skal du sikre lasten med den anden hånd.
 7. Forbered dig på løft, spænd dine kernemuskler, kig frem og op, og bevar en ret og stærk ryg.
 - ! Hold ikke vejret mens du løfter. Bøj eller vrid ikke i taljen. Brug ikke et delvist greb (1-2 fingre). Undgå at blokere dit udsyn, når du bærer lasten. Undlad at rykke eller løfte hurtigt. Klem ikke dine fingre eller tæer.
 8. Løft langsomt og følg med hoved og skuldre. Hold lasten tæt ind til kroppen. Løft ved at strække dine ben med lige ryg, og træk vejret ud, mens du løfter. Drej dine fødder for at undgå vridning.

BETJENING AF OTTOVAC

1. Placer OTTOVAC fast mod overfladen på den genstand, du vil løfte.
2. Tryk på TÆND/SLUK-knappen **B** for at tænde motoren og skabe en tætning på overfladen af den genstand, du ønsker at løfte. Indikatorlampen **C** blinker grønt, når motoren kører. Tætningen dannes inden for få sekunder.

3. Når sensoren registrerer, at det maksimale tryk er nået, slukker pumpen automatisk. For at den automatiske pumpe kan fungere, skal du sikre dig, at motoren er tændt (indikatorlampen lyser vedvarende grønt), når du løfter genstande.
4. Når du er færdig, skal du trykke på TÆND/SLUK-knappen **B** for at slukke for motoren.
5. Tryk på trykdløserknappen **A** for at bryde tætningen og frigive genstanden.

⚠ ADVARSEL: Når batterierne er svage, blinker indikatorlampen grønt og rødt. Brugen af OTTOVAC mens batterispændingen er lav, kan resultere i personskade og beskadigelse af de materialer, der løftes. Det er tilrådeligt at kontrollere, at du anvender fuldt opladede batterier, før du bruger OTTOVAC.

ISÆTNING OG UDSKIFTNING AF BATTERI **5**

1. Tryk på udløserknappen til batterirummet **C** for at frigive batterirummet **F**.
2. Isæt 4 x AA alkalinebatterier (medfølger ikke) i overensstemmelse med markeringerne på batterirummet **F**. Hvis du ikke holder dig til markeringerne, vil OTTOVAC ikke fungere.
3. Sæt det fyldte batterirum **F** tilbage i OTTOVAC.
4. Tryk på TÆND/SLUK-knappen **B** for at tænde for OTTOVAC.

⚠ ADVARSEL: Batterirummet **F** kommer ikke ud automatisk, når der ikke er nogen batterier i. Tryk på udløserknappen til batterirummet **C** og træk batterirummet **F** ud, når du sætter batterierne i for første gang.

⚠ ADVARSEL: Brugen af OTTOVAC mens batterispændingen er lav, kan resultere i personskade og beskadigelse af de materialer, der løftes.

⚠ ADVARSEL: Brug kun originale batterier fra større mærker.

⚠ ADVARSEL: Tag batterierne ud, når apparatet ikke er i brug, for at undgå batterilækage og korrosion af printkortet.

FORKLARING AF VISUELLE INDIKATORER

- **Rød indikatorlampe:** OTTOVAC er udstyret med et termisk beskyttelsessystem for at forlænge levetiden. Hvis temperaturen på motoren/printkortet er mellem 50-60 °C, blinker det røde lys hurtigt, og apparatet fungerer normalt. Men hvis temperaturen overstiger 60°C, lyser et rødt lys konstant, og OTTOVAC fungerer ikke.
- **Grøn indikatorlampe:** Lyset blinker grønt, når trykket opbygges og opnår sin maksimale kapacitet. Lyset vil være konstant grønt, når trykket når sin maksimale kapacitet (når TÆND/SLUK-knappen er TÆNDT).
- **Blinkende grøn og rød indikatorlampe:** Hvis batterierne er svage, blinker indikatorlampen grønt og rødt.

VEDLIGEHOLDELSE

 **FORSIGTIG:** OTTOVAC må under ingen omstændigheder åbnes med henblik på reparationer eller andre formål af andre end en servicetekniker, der er autoriseret af Nemo Power Tools Ltd. Med åbning af OTTOVAC bortfalder fabrikantens garanti.

- Hold altid gummipuden ren og fri for olie eller fedt. Rengør sugepuden regelmæssigt med methylatbenzin eller andre ikke-aggressive rengøringsmidler.
- For at bevare dens elasticitet må gummipuden ikke udsættes for direkte sollys i for lange perioder.
- Hvis OTTOVAC ikke fungerer rigtigt, kan sugekoppens overflade være snavset, eller sugekoppen kan kræve service. I så fald skal du kontakte vores kundeservice eller en autoriseret forhandler for at få hjælp.

UDSKIFTNING AF LUFTFILTER

Filteret skal udskiftes, når det er meget slidt eller revet (efter kundens skøn). Dette bestemmes af, hvordan OTTOVAC bliver brugt. Ved løft af rent materiale holder filteret længere, end når det bruges på snavsede/støvede materialer.

1. Vend OTTOVAC på hovedet, så du kan se sugepuden.
2. Brug spidsen af en skruetrækker til at fjerne filteret.
3. Skub det nye filter ind i bundpladen, og fastgør det på dets plads.

FEJLFINDING

Hvis du har spørgsmål om betjening eller fejlfinding af OTTOVAC, besøg siderne med ofte stillede spørgsmål og fejlfinding på www.GRABO.com.

BORTSKAFFELSE

Bortskaf ikke elektrisk udstyr, batterier, tilbehør og emballage sammen med husholdningsaffald i overensstemmelse med Europa-Parlamentets og Rådets direktiv 2012/19/EF om affald af elektrisk og elektronisk udstyr og dets implementering i overensstemmelse med national lovgivning. Elektrisk udstyr, der har nået slutningen af dets levetid, skal indsamles separat og returneres til et miljøvenligt genbrugsanlæg. WEEE-symbolet  vil minde dig om dette, når behovet for bortskaffelse opstår.

OVERENSSTEMMELSESERKLÆRING

Vi erklærer på eget ansvar, at dette produkt, OTTOVAC AF GRABO®, model nr. OTTOVAC-V1 (OV-V1), er i overensstemmelse med følgende standarder eller standardiserede dokumenter: EN ISO 12100:2010; EN 60204-1:2018; EN ISO 13849-1:2015 og EN ISO 14120:2015, i overensstemmelse med bestemmelserne i direktiv 2006/42/EF og 2014/35/EU.

Teknisk fil på: Nemo Power Tools

Navn: Nimo Rotem

Dato: 5 januar 2022

Underskrift



الجهاز OTTOVAC من GRABO®

مقدمة

الجهاز OTTOVAC جهاز رفع فراغي كهربائي محمول مخصص لرفع وتحريك الزجاج وأي مادة أخرى ذات سطح أملس ومستو وغير مسامي. يشتمل OTTOVAC على مستشعر ضغط مدمج مع وظيفة البدء/التوقف الأوتوماتيكي. عندما يصل الفراغ الموجود في قاعدة كوب الشفط إلى -55 كيلوباسكال، ستتوقف المضخة تلقائيًا بعد تأخير مدته ثلاث ثوان. عندما ينخفض مستوى الفراغ إلى أقل من -55 كيلوباسكال، سيعاد تشغيل المضخة تلقائيًا، وذلك حتى تصل إلى الضغط المطلوب أثناء التشغيل. . OTTOVAC غير مخصص للاتي:

- استخدامه في التسلق أو تثبيت جسم الإنسان بأي شكل من الأشكال. هذا المنتج ليس مصممًا أو مخصصًا للتسلق أو لدعم وزن الشخص. وقد يؤدي استخدام هذا المنتج في التسلق أو أي غرض آخر غير مخصص له إلى الإصابة أو الوفاة.
 - رفع أو تحريك أو وضع الأجسام التي تتكون من مواد شديدة المسامية وطرية/مرنة وقابلة للتفتت، كالصناديق الكرتونية البسيطة أو الفوم أو ألواح الرصف الإسمنتية أو الرمل المضغوط أو الخرسانة رديئة الجودة.
- ! اقرأ دليل التعليمات هذا بعناية قبل الاستخدام، واحتفظ به للرجوع إليه مستقبلاً ②

المواصفات الفنية

OTTOVAC	جهاز رفع فراغي كهربائي
	الموديل
	(OTTOVAC-V1(OV-V1
	البطاريات
	قلوية مقاس AA جهد 1.5 فولط (عدد 4)
	فولطية العسل
	6 فولط
	القدرة المقننة
	6 واط
	دورات التشغيل
	1,500 دورة تشغيل/إيقاف تشغيل لمدة 10 ثوان
	العمر الافتراضي للمضخة
	< 10,000 دورة تشغيل/إيقاف تشغيل، +800 ساعة مستمرة
	تدفق الهواء المقنن
	4 لتر/دقيقة
	الحد الأقصى لمعدل الفراغ
	-0.7 بار (-70 كيلوباسكال)
	الحد الأقصى لسعة الرفع
	200 كجم (440 رطلا)
	طول X عرض X ارتفاع
	200 x 200 x 90 مم
	الوزن الصافي (مع البطارية)
	1.2 كجم (2.6 رطل)
	درجة حرارة العمل
	0-60°م (-32-140°ف)

⚠ اقرأ جميع تحذيرات وتعليمات السلامة، واحتفظ بها في مكان آمن للرجوع إليها مستقبلاً. تحذير: عدم الالتزام بهذه التحذيرات قد يؤدي إلى حدوث إصابات خطيرة وتلف المعدات.

سعة رفع OTTOVAC

ملحوظة: تم اختبار الجهاز OTTOVAC حتى 240 كجم عند قوة الرفع القصوى في ظل الظروف المثالية. لكن هذا الرقم هو نقطة الانهيار في ظل ظروف الاختبار المثلى في المختبر، ويجب ألا يتم الوصول إليه مطلقاً في التطبيقات الواقعية!

قد تتطلب اللوائح التنظيمية المحلية استخدام هوامش أمان مختلفة، وتم تعيين حد حمل العمل الرسمي للجهاز عند 100 كجم (220 رطلاً) استناداً إلى نسبة 2:1 وعند 66 كجم (145 رطلاً) استناداً إلى نسبة 3:1 لسطح غير مسامي. حد حمل العمل البالغ 100 كجم (220 رطلاً) يمثل 50% من قوة الرفع القصوى التي تم اختبارها، وحد حمل العمل البالغ 66 كجم (145 رطلاً) يمثل 33% من قوة الرفع القصوى التي تم اختبارها في ظل الظروف المثالية (200 كجم/440 رطلاً)، ويجب الالتزام بحد حمل العمل هذا عند العمل في البلدان التي تطبق هامش الأمان 2:1 و 3:1. استخدم المخطط البياني التالي لتقدير قيم الرفع الآمنة:

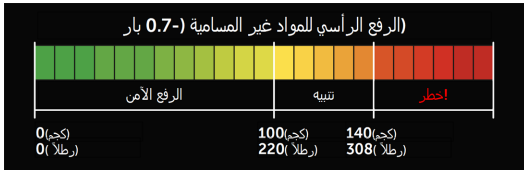

حد حمل العمل: بنسبة 2:1 عند 100 كجم (220 رطلاً)، وبنسبة 3:1 عند 66 كجم (145 رطلاً) على الأسطح غير المسامية

مهم: تعتمد قوة الرفع بشكل كبير على السطح المرفوع و عوامل أخرى كدرجة الحرارة والارتفاع عن مستوى سطح البحر (الضغط المحيط) و عوامل أخرى.

احرص دائماً على التحقق من الضغط المعروض على مقياس فراغ OTTOVAC ولا تعتمد بشكل وحيد على المخطط البياني لقوى الرفع القصوى التقديرية عند رفع مواد مختلفة نظراً لأن العوامل المختلفة المتعلقة بتطبيقك المحدد قد تحد من ساعات الرفع الخاصة بالجهاز.

قوى الرفع القصوى التقديرية كما تم اختبارها على مواد مختلفة

قوة إمساك موازية	قوة إمساك عمودية	
200 كجم/440 رطل	200 كجم/440 رطل	الزجاج
200 كجم/440 رطل	200 كجم/440 رطل	البلاط الخزفي

عندما ينخفض مستوى الفراغ إلى أقل من -0.55 بار (-0.55 كيلوباسكال)، فإن الجهاز ملحوظة: OTTOVAC سيعيد تشغيل المضخة أوتوماتيكياً (عندما تكون المضخة على وضع التشغيل)، وبالتالي يتم تحقيق الضغط المطلوب للاستخدام.

نطاق التسليم

ملحوظة: قد يتغير نطاق التسليم الدقيق، لكنه سيحتوي دائمًا على العناصر المذكورة أدناه. إذا كان الطرد الذي استلمته يحتوي على عناصر إضافية، فسيتم سرد هذه العناصر بشكل منفصل.

نطاق تسليم OTTOVAC الأساسي:

- الجهاز OTTOVAC
- دليل المشغل
- حقيبة الحمل

عناصر الأداة ①

- | | |
|---|-------------------|
| A. زر تحرير الضغط | E. لسان التحرير |
| B. زر تشغيل/إيقاف تشغيل الطاقة (ON/OFF) | F. حجرة البطاريات |
| C. زر تحرير حجرة البطاريات | G. لمبة المبين |
| D. مقياس الضغط | |

السلامة

تحذيرات السلامة العامة الخاصة بالأدوات الكهربائية

⚠ تحذير: اقرأ جميع تحذيرات السلامة والتعليمات والرسوم التوضيحية والمواصفات المرفقة بهذه الأداة الكهربائية. عدم اتباع جميع التعليمات المذكورة أعلاه قد يؤدي إلى حدوث صدمة كهربائية، حريق و/أو إصابة شخصية خطيرة.

احتفظ بجميع التحذيرات والتعليمات للرجوع إليها مستقبلاً. يشير المصطلح "الأداة الكهربائية" في التحذيرات إلى الأداة الكهربائية التي تعمل بالتيار الكهربائي (السلوكية) أو الأداة الكهربائية التي تعمل بالبطارية (اللاسلكية).

1) سلامة منطقة العمل

- a. حافظ على منطقة عملك نظيفة وجيدة الإضاءة. مناصد العمل المزدحمة والمناطق المظلمة تُفضي إلى وقوع حوادث.
- b. تجنب تشغيل الأدوات الكهربائية في أجواء قابلة للاشتعال، كوجود سوائل أو غازات أو غبار قابل للاشتعال. الأدوات الكهربائية تُحدث شرراً قد يؤدي إلى اشتعال الغبار أو الأبخرة.

- c. أبعد الأطفال والمتفرجين أثناء تشغيل الأدوات الكهربائية. مشتتات الذهن يمكنها التسبب في فقدان السيطرة.

2) السلامة الكهربائية

- a. قوالب الأدوات الكهربائية يجب أن تطبق مأخذ الكهرباء. تجنب مطلقاً تعديل القابس على أي نحو. لا تستخدم أي قوالب مهايأة مع الأدوات الكهربائية المورّضة (ذات الوصلة الأرضية). استخدام القوالب غير المعدلة ومأخذ الكهرباء المطابقة يحد من مخاطر التعرض لصدمة كهربائية.

- b. تجذب تلامس الجسم مع الأسطح المورّضة كالألابيب والرايدياتيرات والمواقد والثلاجات. هناك مستوى زائد من مخاطر التعرض لصدمة كهربائية إذا كان جسدك مورّضاً.

- c. تجذب تعريض الأدوات الكهربائية للمطر أو الظروف الرطبة. دخول الماء إلى الأداة الكهربائية سيؤدي إلى زيادة مخاطر التعرض لصدمة كهربائية.
- d. تجذب إساءة استخدام السلك. لا تستخدم السلك مطلقاً لحمل الأداة الكهربائية أو سحبها أو فصلها من مأخذ الكهرباء. احتفظ بالسلك بعيداً عن الحرارة أو الزيت أو الحواف الحادة أو الأجزاء المتحركة. الأسلاك التالفة أو المتشابكة تزيد مخاطر التعرض لصدمة كهربائية.

- e. عند تشغيل أداة كهربائية في الهواء الطلق، استخدم وصلة تطويل مناسبة للاستخدام في الهواء الطلق. استخدام سلك مناسب للاستخدام في الهواء الطلق يحد من مخاطر التعرض لصدمة كهربائية.
- f. إذا كان تشغيل الأداة الكهربائية في مكان رطب أمراً لا مفر منه، فاستخدم مصدر كهرباء محمياً بقاطع تفاضلي (RCD). استخدام القاطع التفاضلي يحد من مخاطر التعرض لصدمة كهربائية.

3) السلامة الشخصية

- a. حافظ على يقظتك وانتباهك، وراقب ما تفعله، واستخدم حُسن التمييز عند تشغيل الأدوات الكهربائية. لا تستخدم الأدوات الكهربائية وأنت متعب أو تحت تأثير المخدرات أو الكحول أو الأدوية. مجرد لحظة واحدة من عدم الانتباه أثناء تشغيل الأدوات الكهربائية قد تؤدي إلى حدوث إصابات شخصية خطيرة.
- b. استخدم معدات الحماية الشخصية. احرص دائماً على ارتداء واقعي العينين. معدات الحماية من قبيل قناع الغبار أو أذنية السلامة المانعة للانزلاق أو الخوذة الصلبة أو وسائل حماية السمع التي يتم استخدامها من أجل الظروف الملائمة ستقلل الإصابات الشخصية.

- b. لا تستخدم الأداة الكهربائية إذا كان المفتاح لا يتم تشغيله أو إيقاف تشغيله بسهولة. أي أداة كهربائية لا يمكن التحكم فيها بواسطة المفتاح تعتبر خطيرة ويجب إصلاحها.
- c. افصل القابس من مصدر الكهرباء و/أو اخلع البطارية، إذا كانت قابلة للإزالة، من الأداة الكهربائية قبل إجراء أي عمليات ضبط، أو تغيير الملحقات، أو تخزين الأدوات الكهربائية. تدابير السلامة الوقائية هذه تحد من مخاطر بدء تشغيل الأداة الكهربائية دون قصد.
- d. قم بتخزين الأدوات الكهربائية الخاملة بعيداً عن متناول الأطفال، ولا تسمح للأشخاص الذين ليسوا على دراية بالأداة الكهربائية أو هذه التعليمات بتشغيل الأداة الكهربائية. تعتبر الأدوات الكهربائية خطيرة في أيدي المستخدمين غير المدربين.
- e. قم بصيانة الأدوات الكهربائية. افحص الأدوات من حيث عدم محاذاة أو زرجنة الأجزاء المتحركة، وانكسار الأجزاء، وأي حالة أخرى قد تؤثر على تشغيل الأداة الكهربائية. في حالة تلف الأداة الكهربائية، قم بإصلاحها قبل استخدامها. هناك حوادث كثيرة تحدث نتيجة سوء صيانة الأدوات الكهربائية.
- f. حافظ على أدوات القطع حادة ونظيفة. أدوات القطع التي يتم صيانتها بشكل سليم وذات حواف القطع الحادة يُستبعد تعرّضها للانثناء وأسهل في التحكم فيها.
- g. استخدم الأداة الكهربائية والملحقات ولقم الأداة وما شابه ذلك وفقاً لهذه التعليمات، مع مراعاة ظروف العمل والعمل الذي سيتم القيام به. استخدام الأداة الكهربائية في عمليات مختلفة عن العمليات المخصصة لها قد يؤدي إلى موقف خطر.
- h. حافظ على جفاف المقابض وأسطح الإمساك ونظافتها وخلوها من الزيوت والشحوم. المقابض وأسطح الإمساك الزلقة لا تسمح بالمناولة الآمنة للأداة والتحكم فيها في المواقف غير المتوقعة.
- c. امنع التشغيل الذي يحدث سهواً. تأكد من أن المفتاح مضبوط على وضع إيقاف التشغيل قبل توصيله بمصدر كهرباء و/أو بطارية والنقاط الأداة أو حملها. حمل الأدوات الكهربائية بينما إصبعك على المفتاح، أو توصيل كهرباء الأدوات الكهربائية المضبوط مفتاحها على وضع التشغيل، يفضي إلى وقوع حوادث.
- d. قم بإزالة أي مفتاح ضبط أو مفتاح ربط قبل تشغيل الأداة الكهربائية. مفتاح الضبط أو مفتاح الربط الذي يُترك عالقاً في جزء دوار من الأداة الكهربائية قد يؤدي إلى حدوث إصابة شخصية.
- e. لا تمد يدك متجاوزاً حدودك. حافظ على ثبات قدميك وتوازن جسدك في جميع الأوقات. هذا يتيح التحكم بشكل أفضل في الأداة الكهربائية في المواقف غير المتوقعة.
- f. احرص على ارتداء الملابس المناسبة. تجنّب ارتداء ملابس فضفاضة أو مجوهرات. احرص على إبعاد شعرك وملابسك عن الأجزاء المتحركة. الملابس الفضفاضة أو المجوهرات أو الشعر الطويل يمكنها العلق في الأجزاء المتحركة.
- g. في حالة توفير أجهزة لتوصيل وسائل شفط وجمع الغبار، فتأكد من توصيلها واستخدامها بشكل صحيح. إزالة الغبار يمكنها تقليل المخاطر المرتبطة بالغبار.
- h. لا تترك الإعتياد المكتسب من الاستخدام المتكرر للأدوات يجعلك تشعر بالرضا عن الذات وتجاهل مبادئ السلامة الخاصة بالأداة. التصرف بلا مبالاة يمكنه التسبب في إصابة خطيرة في غضون جزء من الثانية.

استخدام الأداة الكهربائية والحماية بها

- a. لا تستخدم الأداة الكهربائية قسراً. استخدم الأداة الكهربائية المناسبة لتطبيقك. الأداة الكهربائية الصحيحة ستؤدي المهمة بشكل أفضل وأسلم بالمعدل الذي تم تصميمها من أجله.

5) استخدام الأداة العاملة بالبطارية والحماية بها

- a. حصل على خدمة الأداة الكهربائية على يد فني إصلاح مؤهل مع الاختصار على استخدام قطع الغيار المطابقة فقط. هذا يضمن الحفاظ على سلامة الأداة الكهربائية.
- b. تجنب مطلقاً خدمة بطارية تالفة خدمة البطارية ينبغي ألا تتم إلا بمعرفة الشركة الصانعة أو مزودي الخدمة المعتمدين.
- c. استخدم الأدوات الكهربائية فقط مع البطاريات المخصصة لها تحديداً. استخدام أي بطارية أخرى قد تتسبب عنه مخاطرة التعرض للإصابة ونشوب الحريق.

تحذيرات السلامة الخاصة بجهاز الرفع الفراغي

- a. لا تحاول عمداً إزالة الحمل مستخدماً الشدة المفرطة. توجد مخاطرة أن يؤدي الحمل إلى سحق القدمين واليدين وإتلاف الشيء والأداة.
- b. ارفع أشياء يزيد وزنها عن 200 كجم (440 رطلاً). توجد مخاطرة وهي احتمال سقوط الوزن.
- c. توجد مخاطرة أن يؤدي الحمل إلى سحق القدمين واليدين وإتلاف الشيء والأداة. تجنب هز الأداة أثناء رفع الأشياء وتحريكها ووضعها. تجنب أرجحة أو هز الحمل أثناء رفع الأشياء وتحريكها ووضعها. لا تستخدم الأداة عندما يكون مانع التسرب متكللاً. ارفع الحمل واحمله بسرعة ثابتة دون حركات مفاجئة حادة وقوية.
- d. لا تستخدم الأداة بينما البطارية منخفضة. توجد مخاطرة أن تحدث إصابة أو يلحق تلف بالمواد الجاري رفعها.
- e. تجذب تثبيت الأداة في أسطح عليها بقع مياه مرئية. فالمكونات الداخلية ليست مقاومة للماء. ولو تم شطف الماء في مجاري الهواء، فقد يلحق هذا ضرراً دائماً بالأداة. الجهاز OTTOVAC ليس مقاوماً للماء، وبالتالي يجب توخي الحذر البالغ عند استخدامه في المطر أو في ظروف رطبة.
- f. تجنب إسقاط الأداة من ارتفاعات تزيد على 1.5 متر فوق الأرض (مستوى المصدر). في حالة السقوط دون قصد، افحص OTTOVAC بحثاً عن أي تلفيات.
- g. لا تضع أشياء ثقيلة فوق الأداة.
- a. أعد الشحن فقط باستخدام الشاحن المحدد من قبل الشركة الصانعة. الشاحن المناسب لنوع معين من البطاريات قد تتسبب عنه مخاطر نشوب حريق عند استخدامه مع بطارية من نوع آخر.
- b. استخدم الأدوات الكهربائية فقط مع البطاريات المخصصة لها تحديداً. استخدام أي بطارية أخرى قد تتسبب عنه مخاطرة التعرض للإصابة ونشوب الحريق.
- c. عندما لا تكون البطارية قيد الاستخدام، احتفظ بها بعيداً عن الأجسام المعدنية الأخرى، كمشابك الوراق والعلات المعدنية أو المفاتيح أو المسامير أو البراغي أو غيرها من الأشياء المعدنية الصغيرة التي يمكنها إحداث توصيل من طرف إلى آخر. إحداث قفلة كهربائية بين طرفي البطارية قد يتسبب في حدوث حروق أو نشوب حريق.
- d. في ظل ظروف إساءة الاستخدام، قد ينبعث سائل من البطارية؛ فتجنب ملامسته. في حالة حدوث تلامس عارض، اشطف موضع التلامس بالماء. إذا لامس السائل العينين، فاطلب المساعدة الطبية بالإضافة إلى ذلك. قد يتسبب السائل المنبعث من البطارية في حدوث تهيج أو حروق.
- e. لا تستخدم بطارية أو أداة تالفة أو معدلة. البطاريات التالفة أو المعدلة قد تظهر سلوكاً غير متوقع مما يؤدي إلى نشوب حريق أو حدوث انفجار أو التعرض لمخاطر الإصابة.
- f. لا تعرض البطاريات أو الأدوات للنار أو درجة حرارة زائدة. التعرض للنار أو درجة حرارة أعلى من 130 °م قد يؤدي إلى حدوث انفجار.
- g. اتبع جميع تعليمات الشحن، ولا تشحن البطارية أو الأداة خارج نطاق درجة الحرارة المحدد في التعليمات. الشحن بشكل غير سليم أو في درجات حرارة خارج النطاق المحدد قد يؤدي إلى تلف البطارية وزيادة مخاطر نشوب حريق.

(6) الخدمة

- h. لتجذب زيادة درجة الحرارة، تجذب تغطية الأداة.
- i. تأكد من أن زر تشغيل/إيقاف تشغيل الطاقة مضبوط على وضع إيقاف التشغيل قبل نقل الأداة وأثناء تخزينها. انتبه لئلا تضبط الأداة على وضع التشغيل دون قصد.
- j. نظراً للضغط المرتفع الذي يتم إنتاجه بواسطة OTTOVAC نوصي بشدة بعدم محاولة تثبيت ملحوظة: OTTOVAC في زجاج سمكه أرق من 6 مم. يمكن أن يحدث تلف في الزجاج الذي سمكه أرق من 6 مم. يمكن أن يحدث تلف في الزجاج الذي سمكه أرق من 6 مم.
- k. الجهاز OTTOVAC ليس مصمماً أو مخصصاً للتسلق أو تأمين الأشخاص بأي شكل من الأشكال. وقد يؤدي استخدام هذا المنتج في التسلق أو أي غرض آخر غير مخصص له إلى الإصابة أو الوفاة. قبل كل استخدام، تأكد من أن وسادة الشفط ملساء ونظيفة وخالية من أي تليفات أو تشققات.
- m. نظف وسادة الشفط بانتظام باستخدام الكحول المغيّر أو المنظفات الأخرى غير القوية.
- n. تأكد من أن السطح/الجسم المراد رفعه مصنوع من مادة غير مسامية. بالإضافة إلى ذلك، يجب أن يكون السطح نظيفاً وجافاً وخالياً من الزيوت والشحوم.
- o. على الأسطح الخشنة أو المسامية، تقل قدرة الإمساك أو تتعدم.
- p. لا تستخدم أجساماً حادة لتحرير جهاز الرفع بالشفط من السطح؛ لأن هذا قد يؤدي إلى إتلاف وسادة الشفط.
- q. لا تستخدم جهاز الرفع بالشفط إلا إذا كنت متمرساً أو تحت إشراف شخص متمرس في التعامل مع هذه الأداة.
- r. اختبر دائماً عمل جهاز الرفع بالشفط قبل استخدامه. افحص القبض بحثاً عن انبعاجات أو تشققات. افحص الوسادة المطاطية للتأكد من خلوها من التزجج المفرط أو التمزقات أو الخشونة.
- s. ينبغي أن يقتصر استخدام الجهاز OTTOVAC على رفع الأشياء وحملها وإمسكها لفترة زمنية قصيرة. ومع ذلك، ففي حالات التثبيت لفترات طويلة، تحقق من مقياس الفراغ (D) بانتظام لضمان إحكام المسك.
- t. الجهاز OTTOVAC أداة يدوية، وينبغي ينبغي ألا يتم استخدامه كمنش أو رافعة أو ما شابه ذلك. قم بتخزين OTTOVAC في وضع مسطح عندما لا يكون قيد الاستخدام في صندوق تخزينه الأصلي.
- u. قبل الاستخدام، تحقق دائماً من الوسادات المطاطية من حيث احتمال فقدان قدرة الشفط بفعل انخفاض المرونة نتيجة التقدم والاستخدام والصيانة والتخزين وما إلى ذلك. يجب استبدال الوسادات المطاطية التالفة أو التي تقتصر إلى قدرة الشفط الكافية. لا تستخدم أبداً OTTOVAC بوسادات مطاطية تالفة أو قدرة شفط غير كافية.
- v. لا تتجاوز سعة الرفع المحددة. قد تؤدي درجات الحرارة الباردة، أو الرطوبة والتلوث، أو وسادات الشفط المعالجة بلا اعتناء أو حتى التالفة، أو الاستخدام مع مواد أخرى غير الزجاج والمواد الملساء المسطحة غير المسامية، إلى تقليص قدرة الإمساك بشكل كبير.
- w. لا تضع وجه الكوب على أسطح يمكنها إلحاق ضرر بالحواف المانعة للتسرب.
- x. لا تلمس لسان التحرير (E) أو زر تحرير الضغط (A) أثناء الرفع. لا تستخدم المذيبات أو البنزين أو المواد الكيميائية القوية الأخرى على وسادة الشفط.
- إذا بدأت قوة مانع التسرب OTTOVAC في الانخفاض بشكل ملحوظ والبطارية مشحونة بالكامل، فافحص مانع التسرب المطاطي بحثاً عن اهتراء أو تلف. لا تحاول رفع أي شيء باستخدام OTTOVAC إلى حين استبدال مانع التسرب.

! تحذيرة قد يسقط الحمل دون سابق إنذار في حالة عدم الوفاء باحتياطات السلامة! يصنع الجهاز OTTOVAC فراغاً قوياً. في حالة تمزق مانع التسرب أو تجاوز الوزن المسموح به أو أي عامل آخر يتسبب في تحرير الضغط السالب عفوياً، فسيحدث هذا النوع من الفشل بشكل مفاجئ ودون أي إشارة حسية أو تحذير. فلن تلاحظ الحمل وهو ينفصل، ولن تكون هناك إمكانية لإيقافه أو التقاطه. وهذا أمر شديد الخطورة، خاصة مع الأحمال الثقيلة. لذا يجب مراعاة جميع احتياطات السلامة إلى أقصى حد.

شرح الرموز المستخدمة على الأداة

- ② اقرأ دليل المشغل قبل الاستخدام
- ③ احرص على ارتداء الأحذية والقفازات الواقية
- ④ لا تتخلص من الأداة مع النفايات المنزلية

انبعاث الضوضاء/الاهتزاز

- مستوى ضغط الصوت المرجح- (A) $LpA=79.4$ dB، هامش الخطأ (A) $K=3$ dB. مستوى قدرة الصوت المرجح- (A) $LWA=71.4$ dB، هامش الخطأ (A) $K=3$ dB.
- قيمة الاهتزاز الكلية = 1.240 m/s²، هامش الخطأ $K=0.11$ m/s². تم قياس قيمة الاهتزاز الكلية المعلنة وفقاً لطريقة اختبار قياسية ويمكن استخدامها لمقارنة أداة بأخرى. ويمكن أيضاً استخدام قيمة الاهتزاز الكلية المعلنة في تقييم أولي للتعرض.
- ! تحذير: يمكن أن يختلف انبعاث الاهتزاز أثناء الاستخدام الفعلي للأداة الكهربائية عن القيمة الكلية المعلنة اعتماداً على طرق استخدام الأداة. يلزم التعرف على تدابير السلامة لحماية المشغل استناداً إلى تقدير التعرض في ظروف الاستخدام الفعلية (مع مراعاة جميع أجزاء دورة التشغيل، كالأوقات التي يتم فيها إيقاف تشغيل الأداة وعندما يتم تشغيلها على الوضع الخامل، بالإضافة إلى مدة التشغيل).

النقل

لا يتم توريد OTTOVAC مع البطاريات.

التشغيل

أساليب الرفع

- خطط مسبقاً. تعرّف على ما أنت بصدد رفعه وكيف سترفعه. انتبه لوزن الجسم. قرّر ما إذا كان من الأمان أن ترفعه بنفسك أم لا. تأكد من استواء منطقة العمل وجفافها وخلوها من الحطام.
- تحقق من المسار الذي تسير فيه. تأكد من خلوّ مسار الرفع. قم بإزالة أي مخاطر تعثر أو حطام.
- تحقق من حيث وجود أي أسطح مبللة أو زلقة.
- استخدم معدات مريحة. استخدم مساعدات الرفع، كالرافعة الشوكية أو التروولي أو عربة اليد أو الونش.
- تأكد من تلقّيك التدريب قبل استخدام الجهاز.
- احصل على المساعدة عند الحاجة. عند رفع الأحمال الصعبة أو الثقيلة، يجب استخدام أسلوب الرفع بواسطة شخصين. واحرصا على الرفع في وقت واحد، وحافظا على استواء الحمل.
- احرص على ارتداء الأحذية والقفازات الواقية المطلوبة المناسبة.

- ! استخدم أسلوب الرفع الأساسي هذا لرفع الأشياء الصغيرة عندما يكون بإمكانك اعتلاء الحمل واستخدام وقفة بساقين متباعدتين.
1. اقترب من الجسم قدر الإمكان.
 2. استخدم وقفة بساقين متباعدتين مع وضع إحدى قدميك للأمام وإلى جانب الجسم المراد حمله لتحقيق توازن جيد.
 3. حافظ على استقامة ظهرك، وادفع رديك للخارج. استخدم ساقيك ووركك لخفض نفسك نحو الجسم المراد حمله.
 4. حرك الجسم المراد حمله قريباً منك قدر الإمكان.
 5. ضع يدك (على جانب قدمك الأمامية نفسه) على جانب الجسم المراد حمله الأبعد عنك.
 6. عند رفع الحمل مسكاً الجهاز OTTOVAC بيد واحدة، قم بتأمين الحمل بيدك الأخرى.
 7. استعد للرفع، وشد عضلاتك الأساسية، وانظر أماماً وعلياً، وحافظ على ظهرك مستقيماً وقوياً.
- ! لا تحبس أنفاسك أثناء الرفع. تجنب الانحناء أو الالتواء عند خصرك. لا تستخدم قبضة جزئية (2-1 إصبع). لا تحجب رؤيتك عند الحمل. تجنب النتش أو الرفع بسرعة. لا تفرص أصابع يديك أو أصابع قدميك.
8. ارفع ببطء متابعاً برأسك وكتفك. أمسك الحمل بالقرب من جسدك. ارفع بتمديد ساقيك بينما تظهرك مستقيماً، مع الزفير أثناء الرفع. أدر قدميك حول محورهما لتجنب الالتواء.

تشغيل OTTOVAC

1. ضع OTTOVAC بشكل ثابت على سطح الجسم الذي تريد رفعه.
 2. اضغط على زر تشغيل/إيقاف تشغيل الطاقة (B) لتشغيل الموتور وإشياء مانع التسرب على سطح العنصر الذي تريد رفعه. ستومض لمبة المبيّن (G) باللون الأخضر عندما يكون الموتور على وضع التشغيل. سيتم إشياء مانع التسرب في غضون ثوانٍ.
 3. عندما يكتشف المستشعر بلوغ الحد الأقصى للضغط، سيتم إيقاف تشغيل المضخة تلقائياً. لكي تعمل المضخة الأوتوماتيكية، تأكد من تشغيل الموتور (لمبة المبيّن مضيئة بلون أخضر ثابت) عند رفع أي أشياء.
 4. عند الانتهاء، اضغط على زر تشغيل/إيقاف تشغيل الطاقة لإيقاف تشغيل الموتور.
 5. اضغط على زر تحرير الضغط (A) لإزالة مانع التسرب وتحرير الجسم.
- ! تحذير: عندما تكون شحنة البطاريات منخفضة، ستومض لمبة المبيّن باللون الأخضر والأحمر. قد يؤدي استخدام OTTOVAC بينما شحنة البطاريات منخفضة إلى الإصابة الشخصية وتلف المواد الجارية حملها. يُنصح بالتأكد من استخدام بطاريات مشحونة بالكامل قبل استخدام OTTOVAC.

5 إدخال البطارية وتغييرها

1. اضغط على زر تحرير حجرة البطاريات © لتحرير حجرة البطاريات (F).
 2. أدخل 4 بطاريات قلبية بمقاس AA (غير مشمولة) تبعاً للعلامات الموجودة على حجرة البطاريات (F). إذا لم تلتزم بالعلامات، فإن الجهاز OTTOVAC لن يعمل.
 3. أعد وضع حجرة البطاريات (F) وبدخلها البطاريات في OTTOVAC.
 4. اضغط على زر تشغيل/إيقاف تشغيل الطاقة (B) لتشغيل OTTOVAC.
- ⚠ تحذير:** لن يتم إخراج حجرة البطاريات تلقائيًا في حالة عدم وجود بطاريات بداخلها. اضغط على زر تحرير حجرة البطاريات © واسحب حجرة البطاريات للخارج عندما تقوم بإدخال البطاريات لأول مرة.
- ⚠ تحذير:** قد يؤدي استخدام OTTOVAC بينما شحنة البطاريات منخفضة إلى الإصابة الشخصية وتلف المواد الجارية حملها.
- ⚠ تحذير:** لا تستخدم غير البطاريات الأصلية من العلامات التجارية الكبرى.
- ⚠ تحذير:** أخرج البطاريات عندما لا يكون الجهاز قيد الاستخدام لتجنب تسريب البطاريات وتآكل لوحة الدوائر.

شرح المؤشرات المرئية

- **لمبة الميّن الحمراء:** الجهاز OTTOVAC مزود بنظام حماية حرارية لإطالة عمره التشغيلي. إذا كانت درجة حرارة الموتور/PCBA بين 60°-50م، فستومض اللمبة الحمراء بسرعة، وسيعمل الجهاز بشكل طبيعي. لكن إذا تجاوزت درجة الحرارة 60°م، فستضيء لمبة حمراء مستمرة، والجهاز OTTOVAC لن يعمل.
- **لمبة الميّن الخضراء:** ستومض اللمبة باللون الأخضر إذا كان الضغط يتراكم ويصل إلى سعته القصوى. ستكون اللمبة مضئبة بلون أخضر ثابت إذا وصل الضغط إلى سعته القصوى (عندما يكون زر تشغيل/إيقاف تشغيل الطاقة على وضع التشغيل).
- **وميض لمبة الميّن باللون الأخضر والأحمر:** إذا كانت شحنة البطاريات منخفضة، فستومض لمبة الميّن باللون الأخضر والأحمر.

الصيانة

- ⚠ تنبيه:** لا ينبغي، تحت أي ظرف من الظروف، فتح OTTOVAC للإصلاحات أو لأي غرض آخر بمعرفة أي شخص آخر غير فني خدمة ما بعد البيع المعتمد من قبل شركة Nemo Power Tools Ltd. سيؤدي فتح OTTOVAC إلى إلغاء ضمان الشركة الصانعة.
- حافظ دائمًا على الوسادة المطاطية نظيفة وخالية من الزيوت أو الشحوم. نظّف وسادة الشفط بانتظام باستخدام الكحول المغيّر أو المنظفات الأخرى غير القوية.
 - للحفاظ على مرونة الوسادة المطاطية، لا تعرّضها لأشعة الشمس المباشرة لفترات زمنية زائدة.

- إذا لم يعمل OTTOVAC بشكل سليم، فقد يكون وجه الكوب متسخًا أو ربما يكون كوب الشفط بحاجة إلى خدمة. وفي هذه الحالة، نرجو الاتصال بقسم خدمة العملاء لدينا أو أحد الموزعين المعتمدين للحصول على المساعدة.

7 استبدال أو تنظيف فلتر الهواء

يحتاج الفلتر إلى استبدال عند اهتراء الفلتر بشكل سيء أو تمزقه (حسب تقدير العميل). يتقرر هذا من خلال كيفية استخدام OTTOVAC. عند رفع مادة نظيفة، سيعيش الفلتر عمرًا أطول مما لو تم استخدامه في رفع مواد متسخة/مترتبة.

1. اقلب OTTOVAC رأسًا على عقب حتى تتمكن من رؤية وسادة الشفط.

2. استخدم طرف مفك لإزالة الفلتر.

3. ادفع الفلتر البديل في اللوحة السفلية وقم بتأمينه في مكانه.

استكشاف الأخطاء وإصلاحها

إذا كانت لديك أي أسئلة بشأن تشغيل أو استكشاف أخطائه وإصلاحها، فنرجو زيارة قسمي الأسئلة المتكررة واستكشاف الأخطاء وإصلاحها على الموقع الإلكتروني: www.GRABO.com.

التخلص

لا تتخلص من المعدات الكهربائية والبطاريات والملحقات ومواد التغليف في النفايات المنزلية مراعاة للتوجيه الأوروبي EC/2012/19 بشأن نفايات المعدات الكهربائية والإلكترونية وتنفيذه وفقًا للقانون الوطني. يجب جمع المعدات الكهربائية التي بلغت نهاية عمرها الافتراضي بشكل منفصل وإعادتها إلى إحدى منشآت إعادة التدوير المتوافقة بيئيًا. الرمز: WEEE-4 ينكرك بهذا. عند الحاجة إلى التخلص من المنتج.

بيان المطابقة

نعلن تحت مسؤوليةنا وحدنا أن هذا المنتج من GRABO®، (الموديل رقم OV-V1 (OTTOVAC-V1)، متوافق مع المعايير أو الوثائق الموحدة التالية: EN ISO 12100: 2010، EN ISO 60204-1:2018، و EN ISO 13849-1:2015، وفقًا لأحكام التوجيهين EC/2006/42 و EU/2014/35. الملف الفني على: Nemo Power Tools الاسم: نيمو روتيم التاريخ: 5 يناير 2022 التوقيع

VIMO

OTTOVAC OT GRABO®

ВВЕДЕНИЕ

OTTOVAC — это портативное электрическое вакуумное подъемное устройство, предназначенное для подъема и перемещения стекла и любого другого материала с гладкой, плоской и непористой поверхностью. OTTOVAC оснащен встроенным датчиком давления с функцией автоматического запуска/остановки. Когда вакуум в основании присоски достигает -55 кПа, насос автоматически останавливается после трехсекундной задержки. Когда уровень вакуума падает ниже -55 кПа, насос автоматически перезапускается для достижения необходимого давления во время работы. OTTOVAC не предназначен:

- для верхолазных работ или фиксации человеческого тела каким-либо образом. Данное изделие не предназначено для верхолазных работ или удерживания веса человека. Использование данного изделия для верхолазных работ или любых других непредусмотренных целей может привести к травмам или летальному исходу.
 - для подъема, перемещения или размещения объектов, состоящих из очень пористых, мягких/гибких и крошащихся материалов, таких как простые картонные коробки, пенополистирол, прессованная брусчатка, спрессованный песок или бетон плохого качества.
- !** Перед использованием внимательно прочитайте данное руководство по эксплуатации и сохраните его для дальнейшего использования 📖

ТЕХНИЧЕСКИЕ ХАРАКТЕРИСТИКИ

Электрическое вакуумное подъемное устройство	OTTOVAC
Модель	OTTOVAC-V1(OV-V1)
Аккумуляторы	Alkaline AA 1.5 V (x 4)
Рабочее напряжение	6 В
Номинальная мощность	6 Вт
Рабочий цикл	1500 циклов ВКЛЮЧЕНИЯ-ВЫКЛЮЧЕНИЯ по 10 секунд

Срок службы насоса	> 10 000 циклов ВКЛЮЧЕНИЯ-ВЫКЛЮЧЕНИЯ, более 800 часов непрерывной работы
Номинальный воздушный поток	4 л/мин
Максимальная скорость набора вакуума	-0,7 бар (-70 кПа)
Максимальная подъемная производительность	200 кг/440 ф.
Д x Ш x В	200 x 200 x 90 мм
Масса (с аккумулятором)	1,2 кг (2,6 ф.)
Рабочая температура	от 0 до 60 °C (32–140 °F)

⚠ ПРЕДУПРЕЖДЕНИЕ: Прочтите все предупреждения и инструкции по технике безопасности и сохраните их для дальнейшего использования. Несоблюдение этих предупреждений может привести к серьезным травмам и повреждению оборудования.

Подъемная способность **OTTOVAC**

ПРИМЕЧАНИЕ: OTTOVAC Подъемник был испытан с грузом до 200 кг (440 фунтов) при максимальной подъемной силе в идеальных условиях испытаний. Однако эта цифра является предельной в оптимальных условиях лабораторных испытаний и никогда не должна быть достигнута в реальных условиях применения!

Местные правила могут требовать использования других пределов безопасности, и официальный предел рабочей нагрузки устройства (WLL) был установлен на уровне 100 кг (220 фунтов) при соотношении 2:1 и 66 кг (145 фунтов) при соотношении 3:1 для непористой поверхности. Предел рабочей нагрузки 100 кг (220 фунтов) составляет 50% от максимальной испытанной подъемной силы, а 66 кг (145 фунтов) составляет 33% от максимальной подъемной силы, испытанной в идеальных условиях (200 кг/440 фунтов), и это ограничение рабочей нагрузки необходимо соблюдать при работе в странах, где применяется запас прочности 2:1 и 3:1. Используйте приведенную ниже таблицу для расчета безопасной нагрузки:

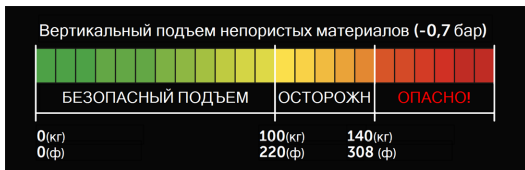

Предельно допустимая нагрузка: соотношение 2:1 для 100 кг (220 фунтов), соотношение 3:1 для 66 кг (145 фунтов) на непористых поверхностях

ВАЖНО: Подъемная способность сильно зависит от типа поверхности, а также температуры, высоты над уровнем моря (атмосферного давления) и других факторов.

Всегда проверяйте давление, отображаемое на мановакуумметре OTTOVAC и не полагайтесь только на таблицу расчетной максимальной подъемной способности при подъеме различных материалов, поскольку различные факторы, связанные с конкретной ситуацией, могут снизить подъемные возможности устройства.

Расчетная максимальная подъемная способность, измеренная на различных материалах

	Перпендикулярная удерживающая сила	Параллельная удерживающая сила
Стекло	200 кг/440 ф.	200 кг/440 ф.
Керамическая плитка	200 кг/440 ф.	200 кг/440 ф.

ПРИМЕЧАНИЕ: Когда уровень вакуума падает ниже -0,55 Бар (-55 кбар), OTTOVAC автоматически перезапускает насос (при включенном насосе), тем самым достигая необходимого для использования давления.

КОМПЛЕКТ ПОСТАВКИ

ПРИМЕЧАНИЕ: Точный комплект поставки может меняться, но он всегда будет содержать перечисленные ниже предметы. Если в ваш комплект поставки входят какие-либо дополнительные предметы, они будут указаны отдельно.

БАЗОВЫЙ КОМПЛЕКТ ПОСТАВКИ ОТТОВАС:

- ОТТОВАСУстройство
- Упаковочный ящик
- Руководство по эксплуатации

ЧАСТИ ИНСТРУМЕНТА 1

- | | |
|---|----------------------------|
| A. Кнопка сброса давления | E. Фиксатор |
| B. Кнопка питания ВКЛ./ВЫКЛ. | F. Отсек для аккумуляторов |
| C. Кнопка открытия отсека для аккумуляторов | G. Световой индикатор |
| D. Мановакуумметр | |

БЕЗОПАСНОСТЬ

ОБЩИЕ ПРАВИЛА

ТЕХНИКИ

БЕЗОПАСНОСТИ ПРИ

РАБОТЕ С

ЭЛЕКТРОИНСТРУМЕНТ

ОМ

▲ ПРЕДУПРЕЖДЕНИЕ: Изучите все предупреждения по технике безопасности, инструкции, иллюстрации и спецификации, прилагаемые к данному электроинструменту. Несоблюдение всех перечисленных ниже инструкций может привести к поражению электрическим током, возгоранию и/или серьезным травмам. **Сохраните все рекомендации и инструкции для дальнейшего использования.**

Термин «электроинструмент» в данных рекомендациях относится к электроинструменту с сетевым (проводным) или аккумуляторным (беспроводным) питанием.

1) ТЕХНИКА БЕЗОПАСНОСТИ НА РАБОЧЕМ МЕСТЕ

- a. **Следите за чистотой и хорошим освещением рабочего места.** Беспорядок на столе и плохое освещение могут привести к несчастным случаям.

- b. **Не работайте с электроинструментами во взрывоопасной среде, например, в присутствии легковоспламеняющихся жидкостей, газов или пыли.** Электроинструменты создают искры, которые могут воспалить пыль или пары.
- c. **Во время работы с электроинструментом не подпускайте детей и посторонних лиц.** Отвлекающие факторы могут привести к потере контроля.

2) ЭЛЕКТРОБЕЗОПАСНОСТЬ

- a. **Вилки электроинструментов должны соответствовать розетке. Никогда не модифицируйте вилку каким-либо образом. Не используйте переходники с заземляемыми электроинструментами.** Исходные вилки и подходящие розетки снизят риск поражения электрическим током.
- b. **Избегайте контакта тела с заземленными поверхностями, такими как трубы, радиаторы, плиты и холодильники.** Существует повышенный риск поражения электрическим током, если ваше тело заземлено.

- c. **Не подвергайте электроинструменты воздействию дождя или влаги.** Попадание воды в электроинструмент повышает риск поражения электрическим током.
- d. **Обращайтесь со шнуром бережно. Не поднимайте инструмент за шнур и не тяните за шнур, чтобы выгащить вилку из розетки. Держите шнур вдали от тепла, масла, острых предметов или движущихся частей.** Поврежденные или перепутанные шнуры повышают риск поражения электрическим током.
- e. **При работе с электроинструментом на открытом воздухе используйте удлинитель, подходящий для использования вне помещений.** Использование шнура, подходящего для использования вне помещений, снижает риск поражения электрическим током.
- f. **Если работа с электроинструментом во влажном помещении неизбежна, используйте источник питания, оснащенный устройством защитного отключения (УЗО).** Использование УЗО снижает риск поражения электрическим током.

3) ЛИЧНАЯ БЕЗОПАСНОСТЬ

- a. **Будьте бдительны, следите за своими действиями и руководствуйтесь здравым смыслом при работе с электроинструментом. Не используйте электроинструмент, если вы устали или находитесь под воздействием наркотиков, алкоголя или лекарств.** Невнимательность при работе с электроинструментами может привести к серьезным травмам.
- b. **Используйте средства индивидуальной защиты. Всегда надевайте средства защиты глаз.** Средства защиты, такие как пылезащитная маска, нескользящая обувь, каска или средства защиты органов слуха, используемые в соответствующих условиях, помогут снизить травматизм.
- c. **Предотвращение непреднамеренного запуска. Убедитесь, что переключатель находится в выключенном положении, прежде чем подключать к источнику питания и / или аккумулятору и поднимать или переносить инструмент.** Переноска электроинструментов с пальцем на выключателе или подключение к сети электроинструментов с включенным выключателем приводит к несчастным случаям.

- d. **Перед включением электроинструмента уберите регулировочный или гаечный ключ.** Гаечный или регулировочный ключ, оставленный на вращающейся части электроинструмента, может привести к травме.
 - e. **Не переусердствуйте. Всегда стойте на ногах и сохраняйте равновесие.** Это позволяет лучше контролировать электроинструмент в неожиданных ситуациях.
 - f. **Наденьте подходящую одежду. Не носите свободную одежду и украшения. Держите волосы и одежду подальше от движущихся частей.** Свободная одежда, украшения или длинные волосы могут застрять в движущихся деталях.
 - g. **Если предусмотрено подключение средств удаления и сбора пыли к устройству, убедитесь, что они подключены и правильно используются.** Удаление пыли может снизить связанную с ней опасность.
 - h. **Даже если вы часто используете инструмент, не будьте самоуверенным и не игнорируйте принципы безопасности.** Неосторожное действие может привести к серьезной травме в течение доли секунды.
- 4) ИСПОЛЬЗОВАНИЕ И УХОД ЗА ЭЛЕКТРОИНСТРУМЕНТАМИ**
- a. **Не применяйте силу к электроинструменту. Используйте подходящий электроинструмент для работы.** Правильно подобранный электроинструмент будет выполнять работу лучше и безопаснее с той скоростью, на которую он рассчитан.
 - b. **Не используйте электроинструмент, если выключатель переключается с трудом.** Любой электроинструмент, которым нельзя управлять с помощью выключателя, опасен и подлежит ремонту.
 - c. **Перед выполнением любых регулировок, заменой принадлежностей или по окончании работ отсоедините вилку от источника питания и/или извлеките аккумулятор (если он съемный) из электроинструмента.** Такие превентивные меры безопасности снижают риск случайного включения электроинструмента.

- d. **Храните электроинструменты в недоступном для детей месте и не допускайте к работе с ними лиц, не знакомых с электроинструментом или данной инструкцией.**
Электроинструменты опасны в руках неподготовленных пользователей.
- e. **Обслуживайте электроинструменты. Проверьте, нет ли перекоса или заклинивания движущихся частей, сломанных деталей и любых других повреждений, которые могут повлиять на работу электроинструмента. Если электроинструмент поврежден, отремонтируйте его перед использованием.** Многие несчастные случаи происходят из-за плохого ухода за электроинструментами.
- f. **Режущие инструменты должны быть острыми и чистыми.**
Правильно обслуживаемые режущие инструменты с острыми режущими кромками менее склонны к заклиниванию и более управляемы.
- g. **Используйте электроинструмент, принадлежности, насадки и т. д. в соответствии с данной инструкцией, с учетом рабочих условий и типа выполняемой работы.** Использование электроинструмента не по назначению может привести к возникновению опасной ситуации.
- h. **Держите рукоятки и поверхности для захвата сухими, чистыми и обезжиренными.** Скользкие рукоятки и поверхности захвата не позволяют безопасно работать и контролировать инструмент в непредвиденных ситуациях.

5) ИСПОЛЬЗОВАНИЕ И УХОД ЗА АККУМУЛЯТОРНЫМ ИНСТРУМЕНТОМ

- a. **Заряжайте аккумулятор только с помощью зарядного устройства, указанного производителем.**
Зарядное устройство, подходящее для одного типа аккумуляторов, может создать опасность возгорания при использовании с другим аккумулятором.

- b. **Используйте электроинструменты только со специально предназначенными для этого аккумулятора.** Использование любого другого аккумулятора может создать риск травмы и возгорания.
- c. **Когда аккумулятор не используется, держите его подальше от металлических предметов, таких как скрепки, монеты, ключи, гвозди, шурупы или другие мелкие металлические предметы, которые могут замкнуть клеммы.** Замыкание клемм аккумулятора вместе может привести к ожогам или пожару.
- d. **В экстремальных условиях из аккумулятора может вытечь жидкость; избегайте контакта. При случайном контакте промойте водой. При попадании жидкости в глаза обратитесь за медицинской помощью.** Жидкость, вытекающая из аккумулятора, может вызвать раздражение или ожоги.
- e. **Не используйте поврежденный или модифицированный аккумулятор или инструмент.** Поврежденные или модифицированные аккумуляторы могут вести себя непредсказуемо, что может привести к пожару, взрыву или опасности получения травмы.
- f. **Не подвергайте аккумулятор или инструмент воздействию огня или повышенной температуры.** Воздействие огня или температуры выше 130 °C может привести к взрыву.
- g. **Следуйте всем инструкциям по зарядке и не заряжайте аккумулятор или инструмент вне температурного диапазона, указанного в инструкции.** Неправильная зарядка или зарядка при температуре вне указанного диапазона может повредить аккумулятор и повысить риск возгорания.

6) ОБСЛУЖИВАНИЕ

- a. **Доверьте обслуживание электроинструмента квалифицированному специалисту, использующему только оригинальные запасные части.** Это обеспечит безопасность электроинструмента.
- b. **Никогда не обслуживайте поврежденный аккумулятор.** Обслуживание аккумулятора должно производиться только производителем или уполномоченными сервисными компаниями.

ПРЕДОСТЕРЕЖЕНИЯ ПО БЕЗОПАСНОСТИ ВАКУУМНОГО ПОДЪЕМНОГО УСТРОЙСТВА

- a. **Не пыгайтесь намеренно оторвать груз, прикладывая чрезмерную силу.** Существует опасность того, что груз придавит ноги или руки, повредит изделие или инструмент.
- b. **Не поднимайте предметы весом более 200 кг (440 фунтов).** Существует риск падения груза.
- c. **Опасность придавливания ног или рук грузом, повреждения изделия или инструмента.** Не трясите инструмент во время подъема, перемещения и размещения предметов. Не раскачивайте и не трясите груз во время подъема, перемещения и размещения предметов. Не используйте инструмент, если уплотнение изношено. Поднимайте и переносите груз с равномерной скоростью, без резких и интенсивных движений.
- d. **Не используйте инструмент при низком уровне заряда аккумулятора.** Существует риск получения травм и повреждения поднимаемых материалов.
- e. **Не прикрепляйте инструмент к поверхностям с заметными лужами воды.** Внутренние компоненты не являются влагоустойчивыми. Если вода будет засосана в воздушные каналы, это может привести к необратимому повреждению инструмента. OTTOVAC не является водонепроницаемым, поэтому при его использовании под дождем или во влажных условиях следует соблюдать особую осторожность.
- f. **Не бросайте инструмент с высоты более 1,5 метра (на уровне груди).** Если случайно уронили, осмотрите OTTOVAC на наличие повреждений.
- g. **Не ставьте тяжелые предметы на инструмент.**
- h. **Во избежание перегрева не накрывайте инструмент.**
- i. **Перед транспортировкой приспособления и во время хранения убедитесь, что кнопка ВКЛЮЧЕНИЯ/ВЫКЛЮЧЕНИЯ питания находится в выключенном положении.** Следите за тем, чтобы инструмент не был случайно включен.

- j. **ПРИМЕЧАНИЕ:** Из-за высокого давления, которое создается OTTOVAC мы настоятельно рекомендуем не пытаться прикреплять OTTOVAC к стеклу толщиной менее 6 мм. Может произойти повреждение стекла толщиной менее 6 мм.
- k. Устройство OTTOVAC не предназначено и не определено для лазания или обеспечения безопасности людей. Использование данного изделия для верхолазных работ или любых других непредусмотренных целей может привести к травмам или летальному исходу.
- l. Перед каждым использованием убедитесь, что присоска гладкая, чистая, не имеет повреждений и трещин.
- m. Регулярно очищайте присоску денатуратом или другими неагрессивными чистящими средствами.
- n. Убедитесь, что поднимаемая поверхность/объект изготовлены из непористого материала. Кроме того, поверхность должна быть чистой, сухой и обезжиренной.
- o. На шероховатых или пористых поверхностях удерживающая способность уменьшается или отсутствует.
- p. Не используйте острые предметы, чтобы отделить присоску от поверхности, так как это может повредить присоску.
- q. Используйте присоску только в том случае, если у вас есть опыт или под присмотром лица, имеющего опыт обращения с этим приспособлением.
- r. Всегда проверяйте работу присоски перед использованием. Осмотрите ручку на наличие вмятин или трещин. Осмотрите резиновую прокладку на наличие чрезмерного блеска, порезов или шероховатостей.
- s. OTTOVAC следует использовать только для подъема, переноски и удержания предметов в течение короткого периода времени. Тем не менее, в случае длительных периодов прикрепления регулярно проверяйте мановакуумметр , чтобы убедиться, что захват надежный.
- t. OTTOVAC нельзя использовать в качестве крана, подъемника или чего-либо подобного. Сохраняйте OTTOVAC в горизонтальном положении, когда он не используется, в оригинальной коробке для хранения.

- u. Перед использованием всегда проверяйте резиновые прокладки на возможную потерю всасывающей способности из-за снижения эластичности, вызванного чрезмерным износом, эксплуатацией, техническим обслуживанием, хранением и т. д. Резиновые прокладки, которые повреждены или не имеют достаточной всасывающей способности, должны быть заменены. Никогда не используйте OTTOVAC с поврежденными резиновыми прокладками или с недостаточной мощностью всасывания!
- v. Не превышайте заявленную грузоподъемность. Низкие температуры, влажность и загрязнение, небрежное обращение или даже повреждение присосок или использование материалов, отличных от стекла и гладкого, плоского непористого материала, могут значительно снизить удерживающую способность.
- w. Не кладите поверхность чашки на поверхности, которые могут повредить уплотнительные кромки.
- x. Не прикасайтесь к фиксатору (E) или кнопке сброса давления (A) во время подъема. Не используйте растворители, бензин или другие агрессивные химикаты для очистки присоски.

Если удерживающая способность уплотнения OTTOVAC начинает заметно снижаться при полностью заряженном аккумуляторе, проверьте резиновое уплотнение на предмет износа или повреждения. Не пытайтесь ничего поднимать с помощью приспособления OTTOVAC, пока не замените уплотнение.

! ПРЕДУПРЕЖДЕНИЕ: Груз может неожиданно упасть, если не соблюдать меры предосторожности! OTTOVAC создает высокий вакуум. В случае нарушения герметичности, превышения допустимого веса или любого другого фактора, вызывающего самопроизвольный сброс отрицательного давления, сбой происходит внезапно и абсолютно без каких-либо индикаций или предупреждений. Вы не заметите, как груз отделится, и у вас не будет возможности остановить или поймать его. Это очень опасно, особенно при тяжелых грузах. Поэтому все меры предосторожности должны соблюдаться максимально четко.

ОБЪЯСНЕНИЕ ЗНАКОВ, ИСПОЛЬЗУЕМЫХ НА ИНСТРУМЕНТЕ

- ② Прочитайте руководство по эксплуатации перед использованием
- ③ Наденьте защитную обувь и перчатки
- ④ Не выбрасывайте инструмент вместе с бытовыми отходами

ШУМОВЫДЕЛЕНИЕ/ВИБРАЦИЯ

- Уровень взвешенного звукового давления $L_pA=79,4$ дБ(A), погрешность $K=3$ дБ(A). Уровень взвешенной звуковой мощности $L_wA=71,4$ дБ(A), погрешность $K=3$ дБ(A).
- Общее значение вибрации $=1,240$ м/с², погрешность $K=0,11$ м/с². Заявленное значение общей вибрации было измерено в соответствии со стандартным методом испытаний и может быть использовано для сравнения одного инструмента с другим. Заявленное значение общей вибрации также может быть использовано для предварительной оценки воздействия.

! ПРЕДУПРЕЖДЕНИЕ: Вибрационное воздействие при фактическом использовании электроинструмента может отличаться от заявленного общего значения в зависимости от способов использования инструмента. Необходимо определить меры безопасности для защиты оператора исходя из оценки воздействия в реальных условиях эксплуатации (с учетом всех этапов рабочего цикла, например, времени, когда инструмент выключен и когда он работает вхолостую, в дополнение к времени срабатывания).

ТРАНСПОРТИРОВКА

Устройство OTTOVAC поставляется без аккумуляторов. Это необходимо для снижения риска возникновения опасностей при транспортировке устройства.

ЭКСПЛУАТАЦИЯ ТЕХНИКА ПОДЪЕМА

- Составьте план. Точно знайте, что вы поднимаете и как вы будете это делать. Учитывайте вес предмета. Определите, безопасно ли поднимать груз самостоятельно. Убедитесь, что рабочая зона ровная, сухая и очищена от мусора.
- Проверьте свой маршрут. Убедитесь, что путь свободен. Уберите весь мусор и предметы, о которые можно споткнуться. Проверьте, нет ли мокрых или скользких поверхностей.
- Используйте эргономичное оборудование. Используйте вспомогательные средства подъема, такие как вилочный погрузчик, тележка, тачка или лебедка.
- Убедитесь, что вы прошли обучение перед использованием оборудования.
- Обращайтесь за помощью, когда это необходимо. При подъеме неудобных или тяжелых грузов используйте подъемник для двух человек. Старайтесь подниматься одновременно и держать груз ровно.
- Надевайте соответствующую требуемую защитную обувь и перчатки.
 - ! Используйте эту базовую технику подъема для небольших предметов, когда вы можете взять груз в руки и использовать широкую стойку.
 1. Подойдите как можно ближе к объекту.
 2. Для хорошего баланса используйте широкую стойку, одна нога впереди, другая сбоку от предмета.
 3. Держите спину прямо, выпятив ягодицы. Используйте ноги и бедра, чтобы опуститься к объекту.
 4. Переместите предмет как можно ближе к себе.
 5. Положите руку (с той же стороны, что и передняя нога) на самую дальнюю от вас сторону предмета.
 6. При подъеме груза, удерживая ОТТОВАС одной рукой, придерживайте груз другой рукой.
 7. Подготовьтесь к подъему, напрягите мышцы туловища, смотрите вперед и вверх, держите спину прямой и напряженной.

- ! Не задерживайте дыхание во время подъема. Не сгибайтесь и не скручивайтесь в талии. Не используйте неполный захват (1-2 пальцами). Не загораживайте обзор при переноске. Не делайте рывков или быстрых подъемов. Не прищемляйте пальцы рук и ног.
8. Поднимайте медленно и следите за головой и плечами. Держите груз ближе к телу. Поднимитесь, разгибая ноги с прямой спиной и выдыхая во время подъема. Поворачивайте ноги избегая скручивания.

ЭКСПЛУАТАЦИЯ OTTOVAC

1. Установите OTTOVAC плотно на поверхности предмета, который вы хотите поднять.
2. Нажмите кнопку ВКЛЮЧЕНИЯ/ВЫКЛЮЧЕНИЯ питания **(B)**, чтобы включить двигатель и создать герметичность на поверхности предмета, который вы хотите поднять. Световой индикатор **(C)** будет мигать зеленым, когда двигатель работает. Герметичность будет создана в течение нескольких секунд.
3. Когда датчик определяет, что достигнуто максимальное давление, насос автоматически выключается. Чтобы автоматический насос работал, убедитесь, что двигатель включен (световой индикатор горит зеленым) при подъеме любых предметов.
4. Когда вы закончите, нажмите кнопку ВКЛЮЧЕНИЯ/ВЫКЛЮЧЕНИЯ питания **(B)**, чтобы выключить двигатель.
5. Нажмите красную кнопку **(A)** для сброса вакуума, чтобы нарушить герметичность и высвободить объект.

⚠ ПРЕДУПРЕЖДЕНИЕ: Когда аккумуляторы разряжены, световой индикатор будет мигать зеленым и красным светом. Использование OTTOVAC при низком заряде аккумулятора может привести к травмам и повреждению поднимаемых материалов. Перед началом использования OTTOVAC рекомендуется убедиться, что вы используете полностью заряженные аккумуляторы.

УСТАНОВКА И ЗАМЕНА АККУМУЛЯТОРА 5

1. Нажмите кнопку открытия отсека для аккумуляторов **Ⓒ**, чтобы открыть отсек для аккумуляторов **Ⓕ**.
2. Вставьте 4 щелочные аккумуляторы типа AA (не входят в комплект) в соответствии с маркировкой в отсеке для аккумуляторов **Ⓕ**. Если не придерживаться маркировки, то OTTOVAC работать не будет.
3. Вставьте загрузенный отсек для аккумуляторов **Ⓕ** обратно в OTTOVAC.
4. Нажмите кнопку ВКЛЮЧЕНИЯ/ВЫКЛЮЧЕНИЯ питания **Ⓑ**, чтобы включить OTTOVAC.

⚠ ПРЕДУПРЕЖДЕНИЕ: Отсек для аккумуляторов **Ⓕ** не выдвинется автоматически, если внутри нет аккумуляторов. Нажмите кнопку открытия отсека для аккумуляторов **Ⓒ** и вытащите отсек для аккумуляторов **Ⓕ**, когда вы вставляете аккумуляторы в первый раз.

⚠ ПРЕДУПРЕЖДЕНИЕ: Использование OTTOVAC при низком заряде аккумулятора может привести к травмам и повреждению поднимаемых материалов.

⚠ ПРЕДУПРЕЖДЕНИЕ: Используйте только оригинальные аккумуляторы известных производителей.

⚠ ПРЕДУПРЕЖДЕНИЕ: Вынимайте аккумуляторы, когда устройство не используется, чтобы избежать протечки аккумуляторов и коррозии печатной платы.

ОПИСАНИЕ ВИЗУАЛЬНЫХ ИНДИКАТОРОВ

- **Красный световой индикатор:** OTTOVAC оснащен системой тепловой защиты для продления срока службы. Если температура двигателя/печатной платы находится в пределах 50–60 °C, красный световой индикатор будет быстро мигать, и устройство будет работать нормально. Однако, если температура превысит 60 °C, загорится непрерывный красный свет, и OTTOVAC не будет работать.
- **Зеленый световой индикатор:** световой индикатор будет мигать зеленым, если давление нарастает и достигает максимального значения. Свет будет постоянно гореть зеленым цветом, если давление достигнет максимального значения (когда кнопка ВКЛЮЧЕНИЯ/ВЫКЛЮЧЕНИЯ питания включена).

- **Мигающий зеленый и красный световой индикатор:** если аккумуляторы разряжены, световой индикатор будет мигать зеленым и красным.

ТЕХНИЧЕСКОЕ ОБСЛУЖИВАНИЕ

⚠ ВНИМАНИЕ: Ни при каких обстоятельствах не допускается вскрытия OTTOVAC для ремонта или любых других целей кем-либо, кроме специалиста по послепродажному обслуживанию, уполномоченного Nemo Power Tools Ltd. Вскрытие OTTOVAC аннулирует гарантию производителя.

- Всегда содержите резиновую прокладку в чистоте и не допускайте попадания на нее масла или смазки. Регулярно очищайте присоску денатуратом или другими неагрессивными чистящими средствами.
- Чтобы сохранить эластичность, не подвергайте резиновую прокладку длительному воздействию прямых солнечных лучей.
- Если OTTOVAC не работает должным образом, поверхность присоски может быть загрязнена или присоске требуется обслуживание. В этом случае обратитесь за помощью в наш отдел обслуживания клиентов или к авторизованному дилеру.

ЗАМЕНА ВОЗДУШНОГО ФИЛЬТРА 7

Фильтр необходимо заменить, если он сильно изношен или порван (на усмотрение клиента). Это определяется тем, как используется OTTOVAC. При подъеме чистого материала фильтр прослужит дольше, чем при работе с грязными/пыльными материалами.

1. Переверните OTTOVAC вверх дном, чтобы вы могли видеть присоску.
2. Используйте кончик отвертки, чтобы снять фильтр.
3. Вставьте сменный фильтр в нижнюю пластину и закрепите его на месте.

ПОИСК И УСТРАНЕНИЕ НЕИСПРАВНОСТЕЙ

Если у вас есть какие-либо вопросы по эксплуатации или устранению неполадок OTTOVAC, посетите разделы часто задаваемых вопросов и устранения неполадок на сайте www.GRABO.com.

УТИЛИЗАЦИЯ

Не выбрасывайте электрооборудование, аккумуляторы, принадлежности и упаковку в бытовые отходы в соответствии с Европейской директивой 2012/19/EC об отходах электрического и электронного оборудования и ее выполнением в соответствии с национальным законодательством. Электрооборудование, отслужившее свой срок, должно быть собрано и передано на соответствующее предприятие по переработке отходов. Символ WEEE  (электрические и электронные отходы) напомнит вам об этом, когда возникнет необходимость в утилизации.

ДЕКЛАРАЦИЯ О СООТВЕТСТВИИ

Мы заявляем под свою исключительную ответственность, что это изделие, OTTOVAC от GRABO®, модель №. OTTOVAC-V1 (OV-V1), соответствует следующим стандартам или унифицированным документам: EN ISO 12100: 2010; EN 60204-1:2018; EN ISO 13849-1:2015 и EN ISO 14120:2015 в соответствии с положениями Директив 2006/42/EC и 2014/35/EC.

Техническая документация: Nemo Power Tools

Имя: Нимо Ротем

Дата: 5 января 2022 года

Подпись

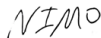

OTTOVAC BY GRABO®

GİRİŞ

OTTOVAC, cam ve diğer pürüzsüz, düz ve gözeneksiz malzemeleri kaldırmak ve taşımak için tasarlanmış taşınabilir bir elektrikli vakumlu kaldırma aletidir. OTTOVAC Pro aletinde otomatik başlatma/durdurma işlevli dahili basınç sensörü vardır. Vantuzun tabanındaki vakum -55 kPa'ya ulaştığında pompa üç saniyelik gecikmenin ardından otomatik olarak durur. Vakum düzeyi -55 kPa'nın altına düşüp operasyon sırasında gereken basınca ulaştığında pompa otomatik olarak yeniden başlar. OTTOVAC aletinin şu amaçlarla kullanılması öngörülmez:

- Tırmanma veya herhangi bir şekilde insan bedenini güvenli şekilde sabitleme. Bu alet tırmanma veya bir kişinin ağırlığını taşıma amacıyla tasarlanmamıştır. Bu ürünün tırmanma için veya amacına uygun olmayan başka bir şekilde kullanılması yaralanma veya ölümlle sonuçlanabilir.
 - Basit karton kutular, strafor, kuru döküm kaldırım, sıkıştırılmış kum ve kötü kalite beton gibi çok gözenekli, yumuşak/esnek ve parçalanabilen materyallerin kaldırılması, taşınması veya yerleştirilmesi.
- ! Ürünü kullanmadan önce bu kullanım talimatlarını dikkatlice okuyun ve ileride başvurmak üzere saklayın 

TEKNİK ÖZELLİKLER

Taşınabilir elektrikli vakumlu kaldırma aleti	OTTOVAC
Model	OTTOVAC-V1(OV-V1)
Aküler	Alkalin AA 1.5 V (x 4)
Çalışma gerilimi	6 V
Nominal güç	6 W
Çalışma döngüleri	10 saniyelik 1.500 AÇMA-KAPAMA döngüsü
Pompa kullanım ömrü	> 10.000 AÇMA-KAPAMA döngüsü, devamlı 800+ saat
Nominal hava akışı	4 l/dk.
Maksimum vakum oranı	-0,7 bar (-70 kPa)
Maksimum kaldırma kapasitesi	200 kg/440 lbs

U x G x Y	200 x 200 x 90 mm
Net ağırlık (aküyle)	1,2 kg (2,6 lbs)
Çalışma sıcaklığı	0-60°C (32-140°F)

UYARI: Tüm güvenlik uyarılarını ve talimatları okuyun ve ileride başvurmak için güvenli bir şekilde saklayın. Bu uyarılara uyulmaması sonucunda ciddi yaralanmalar ve ekipmanda hasar oluşabilir.

OTTOVAC kaldırma kapasitesi

UYARI: OTTOVAC ideal test koşullarında, maksimum kaldırma gücüyle 200 kg (440 lbs) ağırlığa kadar test edilmiştir. Ancak bu test ağırlığı ideal laboratuvar test koşullarında kırılma noktasıdır ve gerçek uygulamalarda bu ağırlığa ulaşılmamalıdır!

Yerel yönetmelikler gereğince farklı güvenlik payları kullanılması gerekebilir ve resmi araç Çalışma Yükü Sınırı (WLL) gözenekli olmayan yüzeylerde 2:1 orana göre 100 kg (220 lbs) ve 3:1 orana göre 66 kg (145 lbs) olarak belirlenmiştir. 100 kg (220 lbs) Çalışma Yükü Sınırı test edilen maksimum kaldırma gücünün %50'si, 66 kg (145 lbs) ise ideal koşullarda test edilen maksimum kaldırma gücünün (200 kg/440 lbs) %33'üdür. 2:1 ve 3:1 güvenlik paylarının geçerli olduğu ülkelerde bu Çalışma Yükü Sınırına uyulmalıdır. Güvenli kaldırma değerlerini tahmin etmek için aşağıdaki grafiği kullanın:

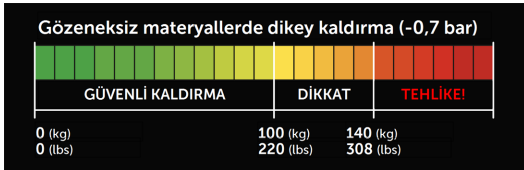

WLL: Gözenekli olmayan yüzeylerde 100 kg (220 lbs) ağırlığın 2:1 oranı, 66 kg (145 lbs) ağırlığın 3:1 oranı

ÖNEMLİ: Kaldırma gücü kaldırılan yüzeye ve sıcaklığa, yükseklığe (ortam basıncı) ve diğer faktörlere büyük ölçüde bağlıdır.

Uygulamanızla ilişkili farklı faktörler aracın kaldırma kapasitesini azaltabileceğinden farklı materyalleri kaldırırken her zaman OTTOVAC vakum ölçerdeki basıncı kontrol edin ve yalnızca tahmini maksimum kaldırma gücü grafiğindeki değerlere bağlı kalmayın.

Farklı materyallerde test edilen tahmini maksimum kaldırma güçleri

	Dikey tutma gücü	Paralel tutma gücü
Cam	200 kg/440 lbs	200 kg/440 lbs
Seramik fayans	200 kg/440 lbs	200 kg/440 lbs

UYARI: Vakum düzeyi -0,55 Barın (-55 kPa) altına düştüğünde OTTOVAC pompayı otomatik olarak yeniden başlatır (pompa açıkken), böylece kullanım için gereken basınca ulaşılır.

TESLİMAT KAPSAMI

UYARI: Teslimat kapsamı değişebilir, ancak aşağıda listelenen ürünler her zaman dahil edilir. Teslimatınızda bunlara ek olarak başka ürünler varsa bunlar ayrıca listelenir.

TEMEL OTTOVAC TESLİMAT KAPSAMI:

- OTTOVAC aleti
- Kullanım kılavuzu
- Taşıma kılıfı

ARAÇ ELEMANLARI ①

- | | |
|--------------------------------|-------------------|
| A. Basınç verme düğmesi | E. Bırakma kolu |
| B. Güç AÇMA/KAPAMA düğmesi | F. Pil bölmesi |
| C. Pil bölmesi bırakma düğmesi | G. Gösterge ışığı |
| D. Vakum göstergesi | |

GÜVENLİK

GENEL ELEKTRİKLİ ARAÇ GÜVENLİK UYARILARI

⚠ UYARI: Bu elektrikli araçla birlikte verilen tüm güvenlik uyarılarını, talimatları, çizimleri ve özellikleri okuyun. Aşağıda listelenen tüm talimatlara uyulmaması sonucunda elektrik çarpması, yangın ve/veya ciddi kişisel yaralanmalar gerçekleşebilir.

Tüm uyarıları ve talimatları ilerde başvurmak üzere saklayın.

Uyarılardaki "elektrikli araç" terimi elektrik şebekesinden çalışan (kablolu) elektrikli araçları ve aküyle çalışan (kablesiz) elektrikli araçları ifade eder.

1) ÇALIŞMA ALANI GÜVENLİĞİ

- Çalışma alanınızın temiz ve iyi ışıklandırılmış olmasına özen gösterin.** Dağınık çalışma tezgahları ve karanlık alanlar kazaya davetiye çıkarır.
- Elektrikli araçları alevlenebilir sıvıları gazlar veya toz gibi maddelerin olduğu yerler gibi patlayıcı ortamlarda çalıştırmayın.** Elektrikli araçlar tozu veya dumanı ateşleyebilecek kıvılcımlar oluşturur.
- Elektrikli aracı çalıştırırken çocukları ve diğer kişileri uzak tutun.** Dikkat dağınıklığı kontrolün kaybedilmesine neden olabilir.

2) ELEKTRİK GÜVENLİĞİ

- Elektrikli araç fişleri prizle eşleşmelidir.** Fişte hiçbir şekilde değişiklik yapmayın. Topraklanmış elektrikli araçlarla hiçbir fiş adaptörü kullanmayın. Üzerinde değişiklik yapılmamış fişler ve eşleşen prizler elektrik çarpması riskini azaltır.
- Kablolar, radyatörler, fırınlı ocaklar ve buzdolapları gibi topraklanmış yüzeylerle bedensel temastan kaçınınız.** Vücudunuz topraklanmışken elektrik çarpması riski artar.
- Elektrikli araçların yağmura ve ıslak koşullara maruz kalmasını önleyin.** Elektrikli araca su girmesi elektrik çarpması riskini artırır.
- Kabloyu sert şekilde kullanmayın.** Kabloyu asla elektrikli aracı taşımak, çekmek veya fişten çıkarmak için kullanmayın. Kabloyu sıcaktan, yağdan, keskin köşelerden ve hareketli parçalardan koruyun. Hasar görmüş veya düğümlemiş kablolar elektrik çarpması riskini artırır.
- Elektrikli aracı dışarıda kullanırken dış mekanda kullanıma uygun uzatma kablosu kullanın.** Dış mekanda kullanıma uygun uzatma kablosu kullanılması elektrik çarpması riskini azaltır.
- Elektrikli araç nemli bir konumda kullanılmak zorundaysa kaçak akım rölesi (RCD) olan bir güç kaynağı kullanın.** RCD kullanılması elektrik çarpması riskini azaltır.

3) KİŞİSEL GÜVENLİK

- a. **Elektrikli aracı kullanırken her zaman tetikte olun, ne yaptığınızı dikkat edin ve sağduyulu davranın. Yorgunken veya uyuşturucu madde, alkol veya ilaç etkisi altındayken elektrikli araç kullanmayın.** Elektrikli araçları kullanırken bir anlığına bile dikkatinizin dağılması ciddi kişisel yaralanmalara neden olabilir.
- b. **Kişisel koruyucu ekipman kullanın. Her zaman göz koruyucu kullanın.** Uygun koşullarda kullanılan toz maskesi, kaymaz güvenlik ayakkabıları, baret veya kulak tıkaçı kişisel yaralanma riskini azaltır.
- c. **Yanlışlıkla başlatılmayı önleyin. Güç kaynağına ve/veya aküye bağlanmadan ve araç kaldırılmadan veya taşınmadan önce anahtarın kapalı konumunda olduğundan emin olun.** Elektrikli araçları parmağınız şalterdeyken taşımak veya anahtarları açık elektrikli araçları enerjilemek kazalara davetiye çıkarır.
- d. **Elektrikli aracı açmadan önce tüm düzenleme anahtarlarını veya ayarlı anahtarları kaldırın.** Elektrikli aracın dönen bir parçasına takılı kalan ayarlı anahtarlar ve anahtarlar kişisel yaralanmalara neden olabilir.
- e. **Fazla uzağa uzanmayın. Her zaman ayaklarınız sağlam basın ve dengenizi koruyun.** Bu sayede beklenmeyen durumlarda elektrikli aracı daha iyi kontrol edersiniz.

- f. **Uygun şekilde giyinin. Bol kıyafetler giymeyin ve takı takmayın. Saçınızı ve kıyafetlerinizi hareketli parçalardan uzak tutun. Bol kıyafetler, takılar ve uzun saç hareketli parçalara takılabilir.**
- g. **Cihazlar toz giderme ve toplama tesislerinin bağlantısı için sağlanmışsa bunların bağlandığından ve düzgün şekilde kullanıldığından emin olun.** Tozun giderilmesi tozla ilgili tehlikelerin azaltılmasını sağlayabilir.
- h. **Araçları sık kullanmanın verdiği güvenle kayıtsız davranmayın ve aracın güvenlik prensiplerini göz ardı etmeyin.** Dikkatsiz davranılması bir saniyeden bile kısa sürede ciddi yaralanmalara neden olabilir.

4) ELEKTRİKLİ ARAÇ KULLANIMI VE BAKIMI

- a. **Elektrikli aracı zorlamayın. Uygulamanıza uygun elektrikli aracı kullanın.** Doğru elektrikli araç tasarlandığı oranda işi daha iyi ve güvenli şekilde yapar.
- b. **Şalter kolayca açılıp kapanmıyorsa elektrikli aracı kullanmayın.** Şalterle kontrol edilemeyen elektrikli araçlar tehlikelidir ve onarılması gerekir.

- c. **Araçta herhangi bir değişiklik yapmadan, aksesuarları değiştirmeden veya elektrikli aracı depolamadan önce ayrılabilirliği kesin fişin güç kaynağıyla bağlantısını kesin ve/veya aküyü çıkarın.** Bunun gibi güvenlik önlemleri elektrikli aracın yanlışlıkla başlatılması riskini azaltır.
- d. **Boştaki elektrikli araçları çocukların ulaşamayacağı yerlerde saklayın ve elektrikli araçla veya kullanım talimatlarıyla ilgili bilgilendirilmemiş kişilerin elektrikli aracı çalıştırmasına izin vermeyin.** Eğitilmemiş kişiler kullanırsa elektrikli araçlar tehlikeli olabilir.
- e. **Elektrikli araçların bakımını yapın.** Hareketli parçalarda yanlış hizalama veya bağlama olup olmadığını, parçalarda elektrikli aracın çalışmasını etkileyebilecek kırıklar veya başka sorunlar olup olmadığını kontrol edin. Hasar varsa kullanmadan önce elektrikli aracı onarın. Düzgün onarılmayan elektrikli araçlarda birçok kaza meydana gelebilir.
- f. **Kesici araçları keskin ve temiz tutun.** Bakımı düzgün yapılan keskin köşeli kesici araçlar daha zor aşınır ve daha kolay kontrol edilir.
- g. **Elektrikli aracı, aksesuarlarını ve araç parçalarını vb. çalışma koşullarını ve yapılacak işi göz önünde bulundurarak bu talimatlara uygun şekilde kullanın.** Elektrikli aracın amacı dışında kullanılması tehlikeli durumlara neden olabilir.
- h. **Kolları ve tutulacak yüzeyleri kuru, temiz tutun ve yağ veya gres bulaşmasını önleyin.** Kolların veya tutulacak yüzeylerin kaygan olması aracın güvenli kullanımını önler ve aracın beklenmeyen durumlarda kontrol edilmesini zorlaştırır.

5) AKÜLÜ ARAÇ KULLANIMI VE BAKIMI

- a. **Yalnızca üreticinin belirttiği şarj aletini kullanarak şarj edin.** Bir akü için uygun olan şarj aleti başka bir aküyle kullanıldığında yangın riski ortaya çıkabilir.
- b. **Elektrikli araçları yalnızca belirtilen akülerle kullanın.** Başka bir akünün kullanılması yaralanma ve yangın riski oluşturabilir.
- c. **Pil kullanılmıyorken ataş, madeni para, anahtar, çivi, vida veya diğer küçük metal nesnelere gibi bir terminalden diğerine bağlantı yapabilmeyen metal nesnelere uzak tutulmalıdır.** Akü terminallerinin birbirine kaynak yapılması yangın veya yangınlara neden olabilir.

- d. **Düzgün kullanılmadığında aküden sıvı çıkabilir, bu sıvıya temas etmeyin. Yanlışlıkla temas edilirse bölgeyi suyla yıkayın. Sıvı gözlere temas ederse ayrıca medikal destek alın.** Aküden çıkan sıvı tahriş veya yanıklara neden olabilir.
- e. **Hasar görmüş veya değişiklik yapılmış akü veya aracı kullanmayın.** Hasar görmüş veya değişiklik yapılmış akülerde yangın, patlama veya yaralanma riskine neden olabileceğ beklenmeyen davranışlar görülebilir.
- f. **Aküyü veya aracı ateşe veya yüksek sıcaklıklara maruz bırakmayın.** Ateşe veya 130°C üzerindeki sıcaklığa maruz kalması patlamaya neden olabilir.
- g. **Şarj etmeyle ilgili tüm talimatları uygulayın ve aküyü veya aracı talimatlarda belirtilen sıcaklık aralığı dışında şarj etmeyin.** Akünün yanlış biçimde veya belirtilen sıcaklık aralığı dışında şarj edilmesi yangın riskini artırır.

6) SERVİS

- a. **Elektrikli aracınızın servisi yalnızca kendi yedek parçalarıyla kalifiye bir tamirci tarafından yapılabilir.** Bu sayede elektrikli aracı güvenli şekilde kullanmaya devam edebilirsiniz.
- b. Hasarlı aküyü kendiniz onarmayın. Akülerin servisi yalnızca üretici veya yetkili servis tarafından yapılabilir.

VAKUMLU KALDIRMA ALETİ GÜVENLİK UYARILARI

- a. **Yükü aşırı güç kullanarak ayırmayı denemeyin.** Bu, yükün düşerek ayak ve elleri ezmesi veya nesnenin ve aracın hasar görmesi riskini oluşturur.
- b. **Ağırlığı 200 kg (440 lbs) üzerinde olan nesnelere kaldırmayın.** Ağırlık taşınamayıp yük düşebilir.
- c. **Yükün düşerek ayak ve elleri ezmesi veya nesnenin ve aracın hasar görmesi riski.** Kaldırırken, taşıırken veya yerleştirirken yükü sallamayın. Kaldırırken, taşıırken veya yerleştirirken yükü sallandırmayın veya sallamayın. Damga aşınmışsa aracı kullanmayın. Yükü aniden keskin ve güçlü hareketler yapmadan sabit bir hızla kaldırın ve taşıyın.
- d. **Aracı, şarj azken kullanmayın.** Bu, yaralanma ve kaldırılan materyallerde hasar riski oluşturur.
- e. **Görünür su birikintisi olan yüzeylere aracı bağlamayın.** Dahili bileşenler su geçirmez değildir. Hava kanallarından su girerse araçta kalıcı hasar olabilir. OTTOVAC su geçirmez değildir ve bu nedenle yağmurda veya ıslak ortamlarda kullanılırken çok dikkat edilmelidir.
- f. **Aracı yerden 1,5 metreden (göğüs düzeyi) fazla bir yükseklikten bırakmayın.** Yanlışlıkla düşürülürse OTTOVAC hasarı olup olmadığını kontrol edin.

- g. **Aracın üzerine ağır nesnelere koymayın.**
- h. **Aşırı ısınmadan kaçınmak için, aracın üzerini kapatmayın.**
- i. **Aracı taşımadan önce ve depolarken güç AÇMA/KAPAMA düğmesinin kapalı konumunda olduğundan emin olun.** Makinenin yanlışlıkla açılmamasına özen gösterin.
- j. **UYARI: OTTOVAC ile oluşturulan yüksek basınç nedeniyle OTTOVAC aletini 6mm kalınlıktan ince cama tutturmanızı öneririz.** 6 mm'den ince olması durumunda cam hasar görebilir.
- k. OTTOVAC tırmanmak veya insanları sabitlemek için tasarlanmamıştır ve bu amaçla üretilmemiştir. Bu ürünün tırmanma için veya amacına uygun olmayan başka bir şekilde kullanılması yaralanma veya ölümlerle sonuçlanabilir.
- l. Her kullanımdan önce vantuz pedinin pürüzsüz, temiz olduğundan ve hasar veya çatlama olmadığından emin olun.
- m. Vantuz pedini düzenli olarak denatüre alkolle veya diğer hassas temizleyicilerle temizleyin.
- n. Kaldırılacak yüzeyin/nesnenin gözeneksiz malzemeden yapıldığından emin olun. Ayrıca yüzey temiz ve kuru olmalıdır ve yüzeyde yağ veya gres olmamalıdır.
- o. Sert veya gözenekli yüzeylerde taşıma kapasitesi azalır veya yoktur.
- p. Vantuzlu kaldırıcıyı yüzeyden gevşetmek için kesici alet kullanmayın, bu vantuz pedine zarar verir.
- q. Vantuzlu kaldırıcıyı yalnızca deneyimliyseniz veya bu aracı kullanma deneyimi olan birinin gözetmenliğinde kullanın.
- r. Kullanmadan önce vantuzlu kaldırıcının işlevlerini her zaman kontrol edin. Kolda ezilme veya çatlama olup olmadığını kontrol edin. Lastik tamponda aşırı sırlama, kesik veya sertlik olup olmadığını kontrol edin.
- s. OTTOVAC yalnızca nesnelere kısa bir süre için kaldırmak, taşımak ve tutmak için kullanılmalıdır. Ancak uzun süre alete bağlı kalırsa sıkı tutulup tutulmadığını görmek için vakum göstergesini **D** düzenli olarak kontrol edin.
- t. OTTOVAC bir el aletidir ve vinç, kaldırma veya benzeri olarak kullanılmamalıdır. Kullanılmadığında OTTOVAC aletini orijinal saklama kutusunda düz konumda depolayın.

- u. Kullanmadan önce lastik tamponlarda eskime, kullanım, bakım, depolama vb. nedeniyle elastiklik kaybı sonucunda emme kapasitesinde azalma olup olmadığını kontrol edin. Hasar gören veya yeterli emme kapasitesi olmayan lastik tamponlar değiştirilmelidir. Lastik tamponları hasar görmüşse veya yeterli emme kapasitesi yoksa OTTOVAC aletini kullanmayın!
- v. Belirtilen kaldırma kapasitesini aşmayın. Düşük sıcaklıklar, nem ve kirlilik, dikkatsiz kullanılmış veya hasar görmüş vantuz pedleri ya da cam veya pürüzsüz, düz ve gözenekli olmayanlar dışındaki materyallerle kullanılması tutma kapasitesini önemli ölçüde azaltabilir.
- w. Vantuzu conta köşelerine hasar verebilecek yüzeylere yerleştirmeyin.
- x. Kaldırırken bırakma koluna (E) veya basınç verme düğmesine (A) dokunmayın. Vantuz pedinde çözücü, benzin veya diğer sert kimyasal maddeleri kullanmayın.

Şarj tam doluyken OTTOVAC tutturma gücünde fark edilir bir azalma olursa kauçuk contada aşınma, yırtılma veya hasar olup olmadığını kontrol edin. Contayı yenilemeden OTTOVAC ile hiçbir şey kaldırmayın.

- ! **UYARI:** Güvenlik önlemlerine uyulmazsa yük birden bire düşebilir. OTTOVAC güçlü bir vakum oluşturur. Vakum tıkaçı bozulursa veya ağırlık aşılırsa ya da aynı anda negatif basınç verilmesine neden olan başka bir faktör olursa bunun gibi bir hata çok hızlı ve herhangi bir duyuşsal belirti veya uyarı olmaksızın gerçekleşir. Ağırlığın bırakıldığını fark etmezsiniz ve yükü durdurma veya yakalama şansınız olmaz. Özellikle yük ağırken bu durum çok tehlikelidir. Bu nedenle tüm güvenlik önlemlerine en üst seviyede uyulmalıdır.

ARAÇTA KULLANILAN SEMBOLLERİN AÇIKLAMASI

- 2 Kullanmadan önce kullanım kılavuzunu okuyun
- 3 Koruyucu ayakkabı ve eldiven giyin
- 4 Aracı evsel atıklarla birlikte atmayın

SES EMİSYONU/TİTREŞİM

- A-Ağırlıklı ses basıncı düzeyi $L_pA=79,4$ dB(A), belirsizlik $K=3$ dB(A). A-Ağırlıklı ses basıncı düzeyi $L_wA=71,4$ dB(A), belirsizlik $K=3$ dB(A).
 - Toplam titreşim değeri $=1,240$ m/sn², belirsizlik $K=0.11$ m/sn². Belirtilen toplam titreşim değeri standart test yöntemlerine göre ölçülmüştür ve araçları birbiriyle karşılaştırmak için kullanılabilir. Belirtilen toplam titreşim değeri ayrıca birincil maruz kalma değerlendirmesinde kullanılabilir.
- ! UYARI:** Elektrikli aracın gerçek kullanımındaki titreşim emisyonu, aracın kullanımına göre belirtilen toplam değerden farklı olabilir. Gerçek kullanım koşullarındaki maruz kalma tahminine göre operatörü koruyacak güvenlik önlemlerini belirlemek gerekir (tetiklenme süresinin yanı sıra aracın kapalı olduğu veya boşta çalıştığı süreler de dahil olmak üzere çalışma döngüsünün tamamı göz önüne alınarak).

TAŞIMA

OTTOVAC aküsüz gönderilir. Bunun nedeni alet taşınırken tehlike riskini azaltmaktır.

ÇALIŞTIRMA

KALDIRMA TEKNİKLERİ

- Önceden planlayın. Ne zaman ve nasıl kaldıracığınızı bilin. Nesnenin ağırlığını göz önünde bulundurun. Nesneyi kendiniz kaldırmanızın güvenli olup olmadığını belirleyin. Çalışma alanının düz, temiz ve birikintisiz olmasına özen gösterin.
- Yolu kontrol edin. Kaldırma yolunun temiz olduğundan emin olun. Takılmaya neden olabilecek nesnelere ve birikintileri kaldırın. Islak veya kaygan yüzey olup olmadığına bakın.
- Ergonomik ekipman kullanın. Forklift, kaydırma arabası, çekçek, el arabası veya kaldırma gibi kaldırma destekleri kullanın.
- Ekipmanı kullanmadan önce gerekli eğitimleri tamamlayın.

- Gerektiğinde yardım alın. İdaresi güç veya ağır yükleri kaldırırken iki kişilik kaldırıcı kullanın. Aynı anda kaldırın ve yük düzeyini koruyun.
- Zorunlu uygun ayakkabı ve eldivenleri giyin.
 - ! Yükün üzerine çıkıp geniş şekilde durabildiğiniz küçük nesnelere için bu temel kaldırma tekniğini kullanın.
 1. Nesneye mümkün olduğunca yaklaşın.
 2. Bir ayağınızı önde diğeri nesnenin yanında olacak şekilde denge kurarak durun.
 3. Sirtınızı düz tutun ve kalçanızı arkaya itin. Bacaklarınızı ve kalçanızı kullanarak nesneye doğru alçalın.
 4. Nesneyi kendinize mümkün olduğunca yaklaşdırın.
 5. Öndeki ayağınızla aynı taraftaki elinizi nesnenin size en uzak yanına koyun.
 6. OTTOVAC aletini tek elle tutup yük kaldırırken diğeri elinizle yükü destekleyin.
 7. Kaldırmaya hazırlanın, karın kaslarınızı sıkın, ileriye ve yukarıya bakın, sirtınızı düz ve güçlü tutun.
 - ! Kaldırırken nefesinizi tutmayın. Belinizi bükmeyin ve kırmayın. Yalnızca birkaç parmağınızı (1-2 parmak) kullanarak tutmayın. Taşırken görüşünüz engellenmesin. Sarsmayın ve hızlıca kaldırmayın. El veya ayak parmaklarınızı sıkmayın.
 8. Yavaşça ve başınızla omuzlarınızı takip ederek kaldırın. Yükü bedenize yakın tutun. Sirtınızı düz şekilde bacaklarınızı uzatarak kaldırın, kaldırırken nefes verin. Bükülmeleri önlemek için ayağınızı döndürün.

OTTOVAC ALETİNİ ÇALIŞTIRMA

1. OTTOVAC aletini taşımak istediğiniz yükün yüzeyine sabit şekilde yerleştirin.
2. Motoru açmak ve kaldırmak istediğiniz nesnenin yüzeyine sıkıca tutturmak için güç AÇMA/KAPAMA düğmesine **B** basın. Motor çalışırken gösterge ışığı **C** yeşil yanıp söner. Birkaç saniye içinde sıkıca tutturulur.
3. Sensör maksimum basınca ulaştığını tespit ettiğinde pompa otomatik olarak kapanır. Otomatik pompanın çalışması için nesne kaldırılırken motor açık (gösterge ışığı sabit yeşil) olmalıdır.
4. İşlemi tamamladığınızda motoru kapatmak için güç AÇMA/KAPAMA **B** düğmesine basın.
5. Contalamayı durdurup nesneyi bırakmak için Basınç salma düğmesine **A** basın.

⚠ UYARI: Pil şarjı azken gösterge ışığı yeşil ve kırmızı renkte yanıp söner. Akülerin şarjı azken OTTOVAC aletinin kullanılması yaralanmalara veya taşınan materyallerin hasar görmesine neden olabilir. OTTOVAC kullanmadan önce akülerin tamamen şarj edilip edilmediğini kontrol etmeniz önerilir.

AKÜYÜ ŞARJ ETME VE DEĞİŞTİRME 5

1. Pil bölmesini (F) bırakmak için Pil bölmesi bırakma düğmesine (C) basın.
2. Pil bölmesindeki (F) işaretlere göre 4 adet AA alkalin pil (pakete dahil değil) takın. İşaretlere uymazsanız OTTOVAC çalışmaz.
3. Yüklenmiş Pil bölmesini OTTOVAC aletine geri takın.
4. OTTOVAC aletini açmak için Güç AÇMA/KAPAMA düğmesine (B) basın.

⚠ UYARI: Pil bölmesi (F) içinde pil olmadığında otomatik olarak atar. İlk kez pil takarken Pil bölmesi bırakma düğmesine (C) basın ve Pil bölmesini (F) çıkarın.

⚠ UYARI: Akülerin şarjı azken OTTOVAC aletinin kullanılması yaralanmalara veya taşınan materyallerin hasar görmesine neden olabilir.

⚠ UYARI: Yalnızca başlıca markaların orijinal pillerini kullanın.

⚠ UYARI: Alet kullanılmıyorken pilin akmasını ve devre kartını aşındırmasını önlemek için pilleri çıkarın.

GÖRSEL BELİRTEÇLERİN AÇIKLAMASI

- **Kırmızı gösterge ışığı:** OTTOVAC hizmet ömrümü uzatmak için bir termal koruma sistemiyle donatılmıştır. Motor/PCBA sıcaklığı 50-60°C arasındaysa kırmızı ışık hızlıca yanıp söner ve alet normal şekilde çalışır. Ancak sıcaklık 60°C sınırını aşarsa sabit bir kırmızı ışık yanar ve OTTOVAC çalışmaz.
- **Yeşil gösterge ışığı:** Basınç artıyorsa ve maksimum kapasiteye ulaşıyorsa yeşil ışık yanıp söner. Basınç maksimum kapasiteye ulaşırsa sabit yeşil ışık yanar (güç AÇMA/KAPAMA düğmesi AÇIK durumdayken).
- **Yanıp sönen yeşil ve kırmızı gösterge ışığı:** Pil düşükse gösterge ışığı yeşil ve kırmızı yanıp söner.

BAKIM

⚠ DİKKAT: Hiçbir durumda onarım için veya başka bir amaçla Nemo Power Tools Ltd. tarafından yetkilendirilmiş satış sonrası servis teknisyeni dışında biri OTTOVAC aletini açmamalıdır. OTTOVAC aletinin açılması imalatçı garantisinin geçerliliğini kaybetmesine neden olur.

- Lastik tamponu her zaman temiz tutun, yap ve gresle temas ettirmeyin. Vantuz pedini düzenli olarak denatüre alkolle veya diğer hassas temizleyicilerle temizleyin.
- Elastikliğini korumak için lastik tamponu uzun süre doğrudan güneş ışığına maruz bırakmayın.
- OTTOVAC düzgün çalışmıyorsa vantuz yüzeyi kirliliği olabilir veya vantuzda servis işlemi gerekli olabilir. Bu durumda destek için lütfen müşteri hizmetleri departmanımızla veya yetkili şubeye iletişime geçin.

HAVA FİLTRESİNİ DEĞİŞTİRME 7

Fazla aşındığında veya yırtıldığında (müşterinin takdirinde) filtre değiştirilmelidir. Bu süre OTTOVAC aletinin nasıl kullanıldığına bağlıdır. Temiz materyaller kaldırılıyorsa filtre kirlili/tozlu materyallerle kullanımına göre daha uzun süre dayanır.

1. Vantuz pedini görebilmek için OTTOVAC aletini ters çevirin.
2. Filtreyi kaldırmak için bir tornavidanın ucunu kullanın.
3. Yedek filtreyi alt plakaya itin ve yerine sabitleyin.

SORUN GİDERME

Çalıştırmayla veya OTTOVAC sorun gidermeyle ilgili sorunuz varsa lütfen www.GRABO.com sitesindeki SSS veya sorun giderme bölümlerini ziyaret edin.

ATMA

Elektrikli ve elektronik ekipman atıklarıyla ilgili 2012/19/EC sayılı Avrupa Birliği Yönergesi ve ulusal yasalar gereğince elektrikli ekipman, akü, aksesuar ve paketlemeleri evsel atıklarla birlikte atmayın. Kullanım ömrü biten elektrikli ekipmanlar ayrıca toplanmalı ve çevre dostu geri dönüşüm tesislerine gönderilmelidir. Atılması gerektiğinde WEEE sembolü 4 size bunu hatırlatır.

UYUMLULUK BEYANI

Yegane sorumluluğumuz altında OTTOVAC GRABO®, Model No. OTTOVAC-V1 (OV-V1) ürününün şu standartlar ve standartlaştırılmış belgelerle uyumlu olduğunu beyan ederiz: EN ISO 12100: 2010; EN 60204-1:2018; EN ISO 13849-1:2015 ve EN ISO 14120:2015, 2006/42/EC ve 2014/35/EU Yönergelerinin hükümleri uyarınca.

Teknik dosya: Nemo Power Tools

Ad: Nimo Rotem

Tarih: 5 Ocak 2022

İmza

NIMO

GRABO

OTTOVAC